

# ABRASIVOS Y CEPILLOS INDUSTRIALES

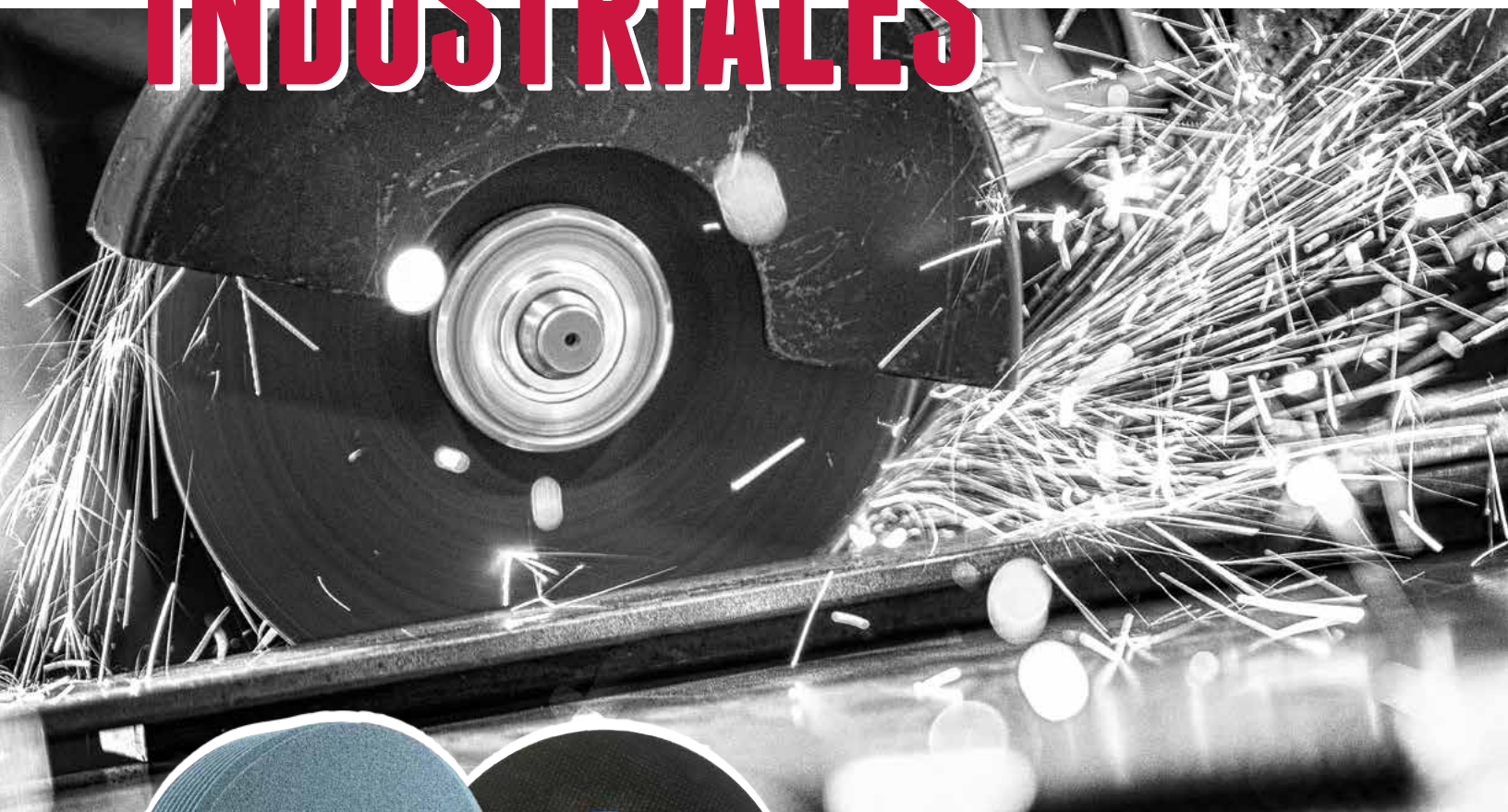

# ¿POR QUÉ WEILER?



Como líder de la industria y fabricante mundial de soluciones de acondicionamiento de superficies, Weiler Abrasives está comprometido con crear una alianza colaborativa para superar sus desafíos más difíciles de limpieza, desbaste, corte, rebabeo y acabado.

El legado de Weiler Abrasives Group data de 1879. Hoy, la tradición continúa bajo la cuarta generación de la familia. "Si bien la empresa ha crecido y se ha expandido significativamente desde sus humildes comienzos, nuestro compromiso con desarrollar alianzas a largo plazo con clientes, compañeros de trabajo y la comunidad no ha cambiado. Nos gusta llamarlas nuestras 3Cs". Chris Weiler, Presidente Ejecutivo, Weiler Abrasives Group.

Ya sea que esté buscando mejorar sus procesos de acondicionamiento de superficies, optimizar su gasto en consumibles de abrasivos o capacitar a su equipo en el uso seguro y adecuado de abrasivos y cepillos, Weiler Abrasives tiene la gente y la experiencia para ayudarlo a lograr sus objetivos.

## NUESTRO PROPÓSITO

Marcar la diferencia todos los días liderando al estilo Weiler, mejorando las vidas de nuestros clientes, compañeros de trabajo y comunidades.

## NUESTRA VISIÓN Y MISIÓN

Ser el líder del mercado mundial de abrasivos al ser el mejor socio que tienen nuestros usuarios finales y distribuidores, punto.



Actualmente, Weiler Abrasives es un fabricante mundial de soluciones de acondicionamiento de superficies con clientes en más de 80 países.



# PROGRAMAS DE VALOR AGREGADO

Ya sea que usted busque mejorar sus procesos de acondicionamiento de superficies, optimizar su gasto en consumibles abrasivos o capacitar a su equipo en el uso seguro y adecuado de abrasivos y cepillos, Weiler Abrasivos tiene un programa para ayudarle a alcanzar sus objetivos.

## WCP



### WEILER CONSUMABLE PRODUCTIVITY

El programa de Productividad De Consumibles de Weiler (WCP) ayuda a fabricantes a realizar ahorros de costos y tiempo en sus operaciones cuando no disponen de los recursos o los procesos necesarios para cuantificar los resultados. WCP es un proceso probado que evalúa de forma eficaz y eficiente datos reales. La implementación de este programa en sus instalaciones requiere un esfuerzo mínimo, dado que la llevan a cabo expertos en abrasivos.

A través de un enfoque simple y eficaz, el programa WCP identifica mejoras mediante la evaluación de sus operaciones y de la manera en la que se utilizan los abrasivos en sus instalaciones.

- ▀ Evaluación en sitio
- ▀ Pruebas
- ▀ Cálculo del impacto
- ▀ Presentación de mejoras

## SPOT



### PROGRAMA DE SEGURIDAD SPOT DE WEILER

El programa de capacitación en seguridad SPOT está diseñado para educar a los usuarios de abrasivos sobre cómo usarlos de manera segura y efectiva. El programa incluye información sobre el uso adecuado, peligros potenciales y consejos de seguridad.

Al completar el programa de capacitación en seguridad SPOT, los usuarios de abrasivos podrán:

- ▀ Comprender los principios básicos de seguridad de abrasivos y cepillos
- ▀ Identificar los peligros potenciales asociados con el uso de abrasivos
- ▀ Implementar prácticas de trabajo seguras para evitar accidentes y lesiones

## WPS



### WEILER PROCESS SOLUTIONS

A través del programa Weiler Process Solutions (WPS), ofrecemos soluciones personalizadas en función de las necesidades específicas de su aplicación. En el programa, se aprovechan la tecnología más avanzada y los conocimientos técnicos en sitio para optimizar los procesos de fabricación de producción a gran escala de los clientes. WPS les permite alcanzar sus metas de ahorro de costos y mejora de la productividad con mayor facilidad.

- ▀ Reduce los tiempos de ciclo y elimina los cuellos de botella en la producción para mejorar el rendimiento
- ▀ Reduce el costo total por pieza
- ▀ Minimiza el retrabajo y reduce los desperdicios
- ▀ Mejora la eficiencia energética y la sostenibilidad de su empresa
- ▀ Reduce el compromiso de capital de trabajo optimizando el inventario de consumibles
- ▀ Reduce la variabilidad de los procesos para mejorar la calidad y la consistencia de las piezas

# TABLA DE CONTENIDOS

Programas de Valor Agregado Weiler.....	3
Información de seguridad .....	5
Industrias.....	6-7
¿Qué hay de nuevo?.....	7
Ruedas de Rectificado Industrial.....	8
Guía de Soluciones para Soldadura .....	63-64

## ABRASIVOS SÓLIDOS

Información Técnica.....	12-15
Discos de corte .....	16-18
Discos de desbaste.....	19
Discos combo .....	20
Discos para pipeline .....	21
Abrasivos para fundición .....	22-31

## ABRASIVOS REVESTIDOS

Información Técnica.....	34-37
Discos laminados.....	38-44
Ruedas flap .....	45
Fibrodiscos .....	46-47

## CEPILLOS DE ALAMBRE

Información Técnica.....	48-51
Cepillos para limpiar soldaduras .....	52-53
Cepillos de alambre trenzado .....	54
Cepillos de alambre ondulado .....	55
Cepillos de copa de alambre .....	56-57
Cepillos de punta con vástago .....	58-59
Escobillones .....	60
Cepillos antichispa.....	61
Cepillos manuales.....	62

## ¿CÓMO PODEMOS AYUDARLO? ¡PÓNGASE EN CONTACTO CON NOSOTROS!

Para realizar un pedido o localizar un distribuidor en su zona, póngase en contacto con nuestro equipo de soporte al 800.633.2100 o a través de [info.mexico@weilerabrasives.com](mailto:info.mexico@weilerabrasives.com).

Para discutir un requerimiento específico o agendar una visita para revisar una aplicación con un especialista, llame directamente al 800.633.2100  
**Más información: [mexico.weilerabrasives.com](http://mexico.weilerabrasives.com)**





# INFORMACIÓN DE SEGURIDAD

Todos los productos de Weiler están fabricados según los más estrictos estándares y especificaciones de calidad, y están diseñados para brindar un rendimiento superior en el trabajo y una operación segura cuando se usan debidamente.



**ADVERTENCIA:** El incumplimiento de las indicaciones de seguridad puede resultar en lesiones.

Muchos fabricantes marcan algunas advertencias de seguridad, recomendaciones y restricciones de uso directamente en el producto. Sin embargo, no siempre es suficiente incluir solamente la información de seguridad más básica en el producto. Por lo tanto, el operador DEBE LEER y SEGUIR todas las instrucciones suministradas en el empaque del producto, así como las marcadas en el producto.

## ESTÁNDARES DE SEGURIDAD - ESTABLECIDOS POR EL INSTITUTO ESTADOUNIDENSE DE ESTÁNDARES NACIONALES (AMERICAN NATIONAL STANDARDS INSTITUTE - ANSI)

Los cepillos y abrasivos de Weiler cumplen con los estándares ANSI que se indican a continuación. Todos los operadores de cepillos y abrasivos deben cumplir lo dispuesto en estos estándares.

- ANSI B165.1 "Herramientas con motor - Herramientas para cepillado motorizado - Requerimientos de seguridad para el diseño, cuidado y uso"
- ANSI B7.1 "Requerimientos de seguridad - Para el uso, cuidado y protección de discos abrasivos"

## DISPONIBILIDAD DE ESTÁNDARES ANSI

En base a la experiencia colectiva de los miembros de la Division Industrial de la American Brush Manufacturers Association (ANSI B165.1) y United Abrasives Manufacturers Association's Bonded Division (ANSI B7.1), ambos estándares se mencionan y proporcionan como servicio al público para guiar a los usuarios de los productos de sus miembros. Las recomendaciones sobre cepillos y abrasivos no están necesariamente completas con relación a cualquier aplicación en particular y, por lo general, se deben seguir las consideraciones de seguridad de sentido común. Se deben cumplir estrictamente la totalidad de las leyes o reglamentos federales, estatales o locales, que controlan las recomendaciones incluidas en esta publicación.

## SOPORTE PARA LA HERRAMIENTA/TRABAJO

En los esmeriles de banco, deben usarse soportes para la herramienta/trabajo para sostener la pieza durante el uso. Debe tener una abertura máxima de 1/8" hacia la cara del producto. Solo ajuste el soporte cuando el producto no esta en movimiento.



Protección para los oídos



Protección respiratoria



Lentes de seguridad/Careta



Ropa de seguridad



Guantes de seguridad



Guarda de la herramienta





## FABRICACIÓN METÁLICA

Segmentos con aplicaciones de soldadura, como tuberías, construcción, tanques o recipientes a presión y fabricación de metal estructural.



## CONSTRUCCIÓN NAVAL

Construcción o reparación de embarcaciones en astilleros.

# BRINDAMOS VALOR A MERCADOS GLOBALES

Weiler Abrasives trabaja en diversos entornos industriales en todo el mundo para resolver desafíos difíciles, permitiendo que empresas como la suya logren más, de manera más eficiente.



## RECTIFICADO DE ENGRANES

Enfocado a fabricantes de engranes de alta precisión para la industria automotriz, aeroespacial, generación de energía, construcción naval, maquinaria pesada y otros segmentos.

## FUNDICIÓN

Brindamos soluciones que mejoran la productividad y la seguridad en las áreas de limpieza o acabado de las fundiciones.

Fabricación en General	Aeroespacial
Transportación	Automotriz
Pipeline	Fundición
Construcción Naval	Engranés
Generación de Energía	Metales Primarios
Construcción	Mantenimiento
Industria Alimentaria y Farmacéutica	Manufactura

## METALES PRIMARIOS

Productores de titanio, aleaciones especiales, acero inoxidable y fabricantes de ruedas para vagones de ferrocarril.

# ¿QUÉ HAY DE NUEVO?



Páginas 10-20

## DISCOS ABRASIVOS TIGER 2.0

Una evolución en la tecnología de abrasivos: diseñados para ser más que un producto mejorado. Creados para ayudarlo a hacer un mejor trabajo.



Páginas 22-30

## PRODUCTOS PARA FUNDICIÓN

Weiler cuenta con una línea completa de productos de desbaste, especialmente diseñados para limpiar piezas de fundición en arena, fundición a la cera perdida y hierro.



# RUEDAS DE RECTIFICADO INDUSTRIAL

## IMPULSANDO LA PRODUCTIVIDAD

Las personas que toman el trabajo en serio se asocian con Weiler Abrasivos. Trabajamos en colaboración para ayudar a resolver los mayores desafíos de nuestros clientes. Entendemos que cada operación de producción es diferente, al igual que cada desafío de producción. Una solución no se adapta a todos.

Los expertos de Weiler pueden examinar sus desafíos específicos de producción y producto, y desarrollar soluciones personalizadas que optimicen su operación. Juntos, maximizaremos la productividad, permitiendo que su negocio sea más eficiente y, en última instancia, más rentable.

## CAPACIDADES DE CLASE MUNDIAL

- Tiempos de entrega de primer nivel
- Acabado con CNC
- Soporte técnico en sitio
- Tolerancias precisas
- Amplias capacidades de I+D
- Huella de fabricación ecológica
- Estándares de seguridad inigualables
- Red de distribución global
- Ruedas personalizadas
- Abrasivos y sistemas ligantes de tecnología avanzada



### RUEDAS VITRIFICADAS

Los productos vitrificados de precisión de Weiler utilizan sistemas ligantes de alto rendimiento combinados con abrasivos de tecnología avanzada para ofrecer los productos más competitivos en el mercado. Estos productos están diseñados para maximizar la velocidad de corte, reducir los tiempos de ciclo, aumentar la profundidad de corte, reducir los costos de rectificado y mejorar el acabado superficial.

**Productos:** Perfiles estándar y personalizados, todos acabados con CNC a tolerancias estrictas, con la capacidad de producir ruedas de hasta 50" de diámetro.

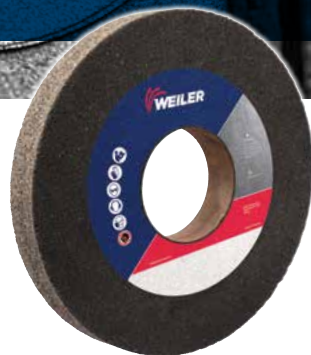

### RUEDAS DE ACONDICIONAMIENTO DE METAL

Weiler se especializa en el diseño de ruedas de acondicionamiento de alto rendimiento para acero inoxidable, aleaciones especiales, acero al carbono y aplicaciones de titanio. Estas ruedas eliminan la capa de óxido dura formada en el proceso de colado de placas, lingotes y barras en instalaciones de metales primarios.

**Productos:** Ruedas de acondicionamiento de metal prensadas en caliente de 24", 25" y 36" de diámetro.



### RUEDAS DE RECTIFICADO DE RODILLOS

Weiler produce tecnología de rectificado de alto rendimiento para aplicaciones en molinos de frío y en caliente. Estas ruedas están diseñadas para trabajar en rodillos que van desde rodillos de hierro hasta rodillos de acero para herramientas especiales. Nuestra tecnología única maximizará la eficiencia de su proceso y proporcionará ahorros significativos en costos.

**Productos** Ruedas con sistema ligante de resina y vitrificadas de 30" a 42" de diámetro.



### RUEDAS DE RECTIFICADO DE ENGRANES

Utilice toda la línea de soluciones de rectificado de engranes de Weiler para maximizar la eficiencia de la máquina con productos de alto rendimiento que se adaptan a todas las aplicaciones de rectificado de engranes.

**Productos:** De un solo perfil, continuos, biselados, para afilado de fresas y honeo, diseñados para combinarse con cualquier máquina de rectificado de engranes.



Para recibir asesoría personalizada llame al 800.633.2100 o visite [mexico.weilerabrasivos.com/Contactanos](http://mexico.weilerabrasivos.com/Contactanos)



# ABRASIVOS SÓLIDOS

## EL RENDIMIENTO QUE ESPERAS

La línea Weiler de abrasivos sólidos ofrece consistencia y rendimiento a profesionales de fabricación metálica. Esta línea de alta calidad incluye discos de corte, desbaste y combo, disponibles en distintos niveles de rendimiento, permitiendo elegir entre larga vida útil, corte rápido o ambos.

Información Técnica.....	12-15
Discos de corte.....	16-18
Discos de desbaste.....	19
Discos combo.....	20
Discos para pipeline.....	21
Abrasivos para fundición.....	22-31



# ELIMINE LAS BARRERAS QUE LE IMPIDEN REALIZAR UN MEJOR TRABAJO

Presentamos Tiger 2.0: una evolución de la tecnología de abrasivos. Se diseñó para ser más que un producto mejorado. Se creó para ayudarlo a trabajar de la mejor manera posible.

## ELIMINE LA INEFICIENCIA

La fórmula exclusiva de Tiger 2.0 proporciona la misma velocidad de corte rápido, pero dura hasta un 40 % más. Además, su línea de uso óptimo pionera en la industria, pendiente de patente, le permite hacer más con menos.

## ELIMINE LOS PROBLEMAS DE SEGURIDAD

Tiger 2.0 proporciona un corte y un desbaste constantes y suaves, lo que hace que el trabajo sea más seguro. Y ahora cuenta con un código QR para que los operadores puedan acceder a información de seguridad crucial en el lugar y en el momento que la necesitan.

## ELIMINE LA ESCASEZ DE MANO DE OBRA

Tiger 2.0 facilita el corte y el desbaste, lo que evita que los operadores queden agotados al final de cada turno. La fórmula exclusiva también permite realizar un trabajo más uniforme cuando se cambia de operador, lo que reduce el tiempo de capacitación e incluso los retrabajos.

*Tiger 2.0 ofrece una eficiencia hasta*

# 3 VECES

*mayor en comparación con otros productos.*





**NUEVO 2.0**

Los discos de corte, de desbaste y combo Tiger 2.0 de Weiler son la nueva evolución de los abrasivos.



**LÍNEA DE USO ÓPTIMO  
PENDIENTE DE PATENTE**

El uso del disco hasta el final de su vida útil reduce los cambios de consumibles, lo que ayuda a los usuarios a ser más productivos, a la vez que se reducen los residuos y los gastos en abrasivos.

El código QR proporciona acceso rápido a información de seguridad importante.

**MEJORA LA SEGURIDAD**



**AHORA DISPONIBLE**

en OA, Zirconio, Inoxidable y Cerámico



**VELOCIDAD RÁPIDA +  
VIDA ÚTIL PROLONGADA**

La vida útil del disco **40% adicional** reduce los cambios de consumibles y permite realizar más cortes.

**TECNOLOGÍA CONTRA EL ASTILLAMIENTO**

La fórmula de la liga de resina 2.0 reduce el desgaste irregular de los bordes y el astillamiento, lo que mejora la experiencia del usuario y prolonga la vida útil del disco.



Tiger 2.0

Estándar de la industria



**ESTÁNDAR DE LA INDUSTRIA**

# SELECCIONANDO EL DISCO ADECUADO

Los discos de corte, desbaste de Weiler ayudan a los profesionales de fabricación metálica a realizar los trabajos más exigentes de manera correcta y rápida. Nuestra línea de alta calidad le ayuda a seleccionar la mejor solución para los trabajos más difíciles. Independientemente de si busca remover material pesado, biselar, desbastar, ranurar, cortar o suavizar los bordes, Weiler lo hará por usted.



<p><b>R</b> <b>MÁXIMO RENDIMIENTO</b> <b>VIDA ÚTIL Y CORTE SUPERIOR</b></p>	<p><b>PODER DE CORTE:</b> ●●●●●</p> <p><b>VIDA ÚTIL:</b> ●●●●●</p> <p><b>TIGER CERAMIC</b> Tiger Ceramic se auto-afila y proporciona un corte en frío, desbasta con menor fricción y esfuerzo, lo que reduce la decoloración por calor en la pieza de trabajo.</p> <p><b>TIGER® PIPELINE</b> Diseñado para aplicaciones de desbaste de soldaduras de cordón y angulares en tendido de tubería.</p>	<p><b>TIPO DE GRANO</b> Cerámico</p> <p><b>LIBRE DE CONTAMINANTES</b> CONTIENE MENOS DEL 0.1% DE HIERRO, AZUFRE Y CLORO.</p>	<p><b>MEJOR EN</b> <b>ACERO / METAL</b> <b>INOXIDABLE</b> <b>DESBASTE DURO</b></p> <p>(Los metales duros de desbastar incluyen, acero para herramienta, inconel, aleación alta en níquel, titanio y acero balístico)</p>
<p><b>R</b> <b>ALTO RENDIMIENTO</b> <b>LARGA VIDA ÚTIL Y CORTE RÁPIDO</b></p>	<p><b>PODER DE CORTE:</b> ●●●●●</p> <p><b>VIDA ÚTIL:</b> ●●●●●</p> <p><b>TIGER ZIRC</b> Su grano auto-afilante mantiene un alto poder de corte durante la vida del disco para un rendimiento excepcional.</p> <p><b>TIGER INOX</b> Los discos Tiger INOX ofrecen una solución sin preocupaciones para aplicaciones en acero inoxidable.</p> <p><b>TIGER ALUMINUM</b> La formula de Weiler previene el tapado del disco para un corte rápido y consistente en aluminio.</p>	<p><b>TIPO DE GRANO</b> Corte/Combo: Zirconio Desbaste: Infusión Zirconio + Cerámico</p> <p><b>TIPO DE GRANO</b> Óxido de aluminio blanco</p> <p><b>LIBRE DE CONTAMINANTES</b> CONTIENE MENOS DEL 0.1% DE HIERRO, AZUFRE Y CLORO.</p>	<p><b>MEJOR EN</b> <b>ACERO / METAL</b> (incluye acero estructural y hierro fundido)</p> <p><b>MEJOR EN</b> <b>INOXIDABLE</b> (y acero de alto grado)</p> <p><b>MEJOR EN</b> <b>ALUMINIO</b></p>
<p><b>R</b> <b>INDUSTRIAL</b> <b>LARGA VIDA ÚTIL</b></p>	<p><b>PODER DE CORTE:</b> ●●●●●</p> <p><b>VIDA ÚTIL:</b> ●●●●●</p> <p><b>TIGER AO</b> Los discos Tiger proporcionan un corte consistente, limpio y afilado, su dureza extiende la vida del producto.</p>	<p><b>TIPO DE GRANO</b> Óxido de aluminio</p>	<p><b>MEJOR EN</b> <b>ACERO / METAL</b></p>
<p><b>V</b> <b>INDUSTRIAL DE VALOR</b> <b>CORTE RÁPIDO</b></p>	<p><b>PODER DE CORTE:</b> ●●●●●</p> <p><b>VIDA ÚTIL:</b> ●●●●●</p> <p><b>WOLVERINE</b> Corte rápido y desempeño consistente con un buen valor.</p>	<p><b>TIPO DE GRANO</b> Óxido de aluminio</p>	<p><b>MEJOR EN</b> <b>ACERO / METAL</b></p>



# MARCAJE EN ETIQUETA



# TIPO

**Corte** **Tipo 1 (Plano)** **Tipo 27 (Centro Deprimido)**

El perfil plano permite realizar cortes profundos

Espacio adicional al trabajar en ángulos restringidos

**Desbaste** **Tipo 27 (Centro Deprimido)** **Copa tipo 11**

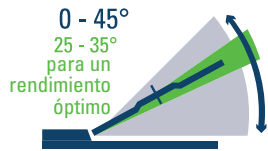

Perfil plano con centro deprimido que permite un amplio rango de ángulos de desbaste (0-45).



## Cono tipo 16

Área de desbaste



## Tapón tipo 18

Área de desbaste



## Tapón tipo 18R

Área de desbaste



# GRANO/TAMAÑO/DUREZA

Seleccionar la mejor combinación de grano, tamaño y dureza para su aplicación puede aumentar la efectividad del disco y la productividad del usuario. Utilice las siguientes tablas para seleccionar el disco correcto para el trabajo.

Grano					Tamaño					Dureza							
C	AO	ZA	ZA+	CG	16	24	30	36	46	60	N	P	Q	R	S	T	U
- DURABILIDAD +					- GRUESO + FINO					- SUAVE + DURO							
- AUTOAFILANTE +																	
+ = Infusión cerámica																	

# APLICACIÓN

Al seleccionar un disco, siempre seleccione el de menor espesor recomendado para realizar el corte requerido manteniendo el tiempo de vida deseado.

DISCO ULTRA DELGADO 1MM	DISCO DELGADO .045"	DISCO DELGADO .060"	DISCO DE CORTE 3/32"	DISCO PARA RANURADO 1/8"	DISCO COMBO 1/8"	DISCO PARA RANURADO 1/8"	DISCO DE DESBASTE 1/4"	CONOS Y TAPONES	COPAS
Lámina de metal, tubos, perfiles y sólidos de sección transversal pequeña	Tubos y barras con sección transversal grande	Ángulo, productos de sección transversal grande	Ranurado	Cambio entre corte y desbaste	Para búsqueda de raíz y careo en aplicaciones de tendido de tubería	Remoción de material pesado, cascarilla, soldadura, desvanecimiento de cordones, achaflanado y suavizado de bordes cortados conoplete	Limpieza del diámetro interior, biselado de bordes de orificios, desvanecimiento de cordones, eliminación de rebabas y líneas de unión.	Remoción de metales pesados, rectificado, transición, biselado grueso y eliminación de grietas e imperfecciones.	



## REDUCIR LA VIBRACIÓN

La vibración excesiva presiona el disco y dificulta controlar el corte. Revise el punto de montaje/sujeción.

Asegúrese de que la pieza de trabajo esté montada de forma segura y tan cerca de la mordaza o punto de montaje como sea posible para permitir que la máquina, la guarda y las manos pasen de forma libre y segura.



## EMPUJAR / JALAR

El desbaste es más efectivo cuando la operación inicia jalando la máquina hacia nuestro cuerpo. Es común usar mayor fuerza en el movimiento de empuje de la máquina lejos de nuestro cuerpo y utilizar menor fuerza en el movimiento contrario.

La técnica de desbaste más eficiente requiere presión constante en ambas direcciones. No aplique presión excesiva en cualquiera de las direcciones y permita que el grano realice el trabajo. Sobrecargar el disco de desbaste NO incrementará su poder de corte y lo desgastará prematuramente reduciendo la vida del disco.



## CORTAR ÁNGULO / TUBO CUADRADO

Al sujetar el ángulo o tubo cuadrado en una mesa de trabajo, es importante fijarlo con la esquina perpendicular a la mesa. Al fijarlo en una prensa es preferible atacar desde la esquina.

Al cortar material con una superficie amplia como en un tubo cuadrado o un ángulo, empezar el corte desde una esquina reduce la fricción y minimiza el contragolpe. Una vez que la máquina ha alcanzado su máxima velocidad, comience desde la esquina y corte el material aplicando una presión constante. Aplique una presión de ligera a moderada para cortar, cuidando no introducir el disco muy profundamente en la pieza. La profundidad del corte dependerá del espesor de la pared de la pieza.





## BARRA Y TUBO CIRCULAR

Cortar barras o tubos de sección circular es más sencillo debido a que la curva proporciona la misma superficie de contacto independientemente del ángulo de trabajo que se tenga. Aplicar presión de ligera a moderada y un movimiento constante proporcionará un corte más eficiente y minimizará la acumulación de calor.



## DECOLORACIÓN POR CALOR

Para minimizar la decoloración, utilice un movimiento oscilatorio suave y consistente durante el corte.

Inicie desde una orilla y aplique presión ligera y un movimiento constante durante el corte para conseguir el máximo poder de corte y una vida más prolongada del disco. Aplicar demasiada presión durante el corte causa mayor fricción y acumulación de calor. Esto puede ocasionar incremento en la decoloración por calor de la pieza de trabajo y reducir la vida del disco.

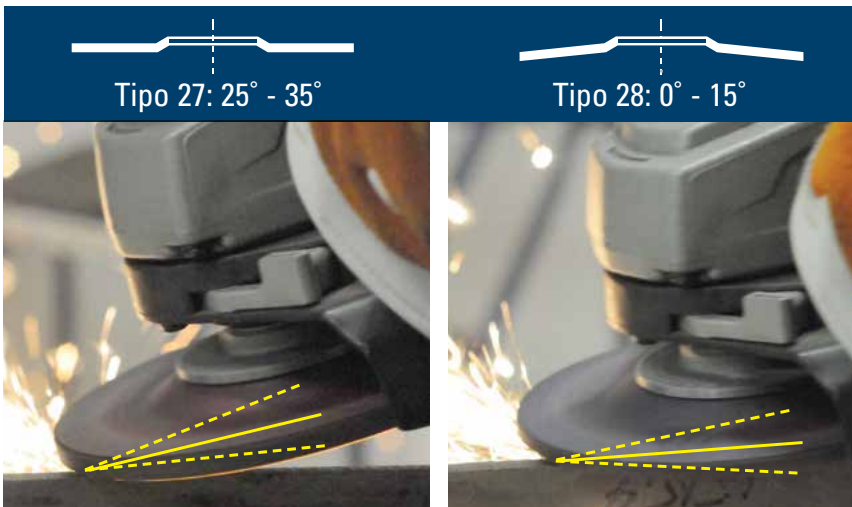

## ÁNGULOS DE DESBASTE

El ángulo óptimo para un disco de desbaste de 1/4 Tipo 27 es entre 25 y 35 grados. A mayor inclinación mayor agresividad en el desbaste. Desbastar en ángulos más bajos ayuda a prolongar la vida del disco, pero disminuye el poder de corte. Al desbastar materiales llanos o duros se puede presentar vibración y desgranamiento.

Si es necesario desbastar en ángulos bajos debe considerarse el uso de un disco tipo 28. Su perfil único brinda una mayor agresividad en ángulos bajos y permite llegar a áreas de difícil acceso como esquinas, cordones o volados.

# DISCOS DE CORTE



La diversa línea de discos de corte Weiler ofrece soluciones consistentes, bien equilibradas y de alta calidad. Desde nuestros discos de corte de 1 milímetro que cortan metales, hasta nuestros discos de gran diámetro para cortes más grandes, los profesionales realizan los trabajos más exigentes de manera correcta y con rapidez.

## CARACTERÍSTICAS:

- El refuerzo adicional de fibra de vidrio proporciona **más fuerza** para cortes agresivos
- La capa exterior suave reduce la fricción para ofrecer **cortes sin esfuerzo y menos rebotes** durante la operación
- **2.0 Línea de uso óptimo** que ayuda a **maximizar la vida** útil del disco, lo que mejora la productividad y la sostenibilidad
- **2.0** La vida útil más prolongada del disco **reduce los cambios y permite realizar más cortes**



Disco UltraCut realizando cortes de precisión en un tubo de acero.



## TIPO 1 DISCOS DE CORTE DE 1MM



58006

### DISCOS DE CORTE DELGADO TIGER ZIRC ULTRACUT 1MM Zirconio / corte rápido y larga vida útil en el metal

Excepcional rendimiento en calibre fino y acero de diámetro pequeño y aplicaciones de acero inoxidable.

Diámetro	Espesor del disco	Orificio de entrada	Grado	RPM máx.	Tipo	Paquete estándar	Número de artículo
<b>ALTO RENDIMIENTO</b>							
4-1/2" (115 mm)	1 MM	7/8" (22 mm)	Z60T	13 300	Tipo 1	50	58005
5" (130 mm)	1 MM	7/8" (22 mm)	Z60T	12 200	Tipo 1	50	58006



58130

### DISCOS DE CORTE DELGADO TIGER INOX ULTRACUT 1MM Óxido de aluminio blanco / Libres de contaminantes\*

Alto rendimiento en calibre fino y acero inoxidable de diámetro pequeño. La línea libre de contaminantes brinda una solución sin problemas para aplicaciones de inoxidable.

Diámetro	Espesor del disco	Orificio de entrada	Grado	RPM máx.	Tipo	Paquete estándar	Número de artículo
<b>ALTO RENDIMIENTO</b>							
4-1/2" (115 mm)	1 MM	7/8" (22 mm)	INOX60T	13 300	Tipo 1	50	58130
5" (130 mm)	1 MM	7/8" (22 mm)	INOX60T	12 200	Tipo 1	50	58131

\*Libres de contaminantes, contienen < 0,1 % Fe, S, Cl

CORTA  
**UN 20%  
MÁS RÁPIDO**  
que el competidor  
más próximo

LA TECNOLOGÍA  
**SOLID  
CORE**  
PATENTADA

aumenta la densidad de los discos, lo que se traduce en una mayor vida útil, una menor fricción y una mayor estabilidad

UN ESPESOR REAL DE  
**1MM**  
BRINDA

cortes precisos y consistentes en los que puede confiar



UN ESPESOR REAL DE 1 MILÍMETRO

ESTÁNDAR  
0,045"



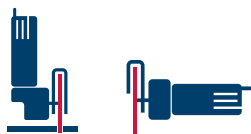

**DISCOS DE CORTE TIGER CERAMIC Cerámico / Libres de contaminantes\***

Los discos se auto-afila y proporciona un corte en frío, desbasta con menor fricción y esfuerzo, lo que reduce la decoloración por calor en la pieza de trabajo.

Diámetro	Espesor del disco	Orificio de entrada	Grado	RPM máx.	Tipo	Paquete estándar	Número de artículo
<b>MÁXIMO RENDIMIENTO</b>							
4-1/2" (115 mm)	0,045" (1,1 mm)	7/8" (22 mm)	CER60S	13 300	Tipo 1	25	<b>58300</b>
					Tipo 27		<b>58305</b>
7" (180 mm)	0,060" (1,5 mm)	7/8" (22 mm)	CER60S	8 500	Tipo 1	25	<b>58303</b>
					Tipo 27		<b>58311</b>



58300

**DISCOS DE CORTE TIGER ZIRC Zirconio / Corte rápido y larga vida útil en el metal**

Los discos High Performance conservan un alto poder de corte durante la vida útil del disco para que usted obtenga la máxima productividad en acero y acero inoxidable.

Diámetro	Espesor del disco	Orificio de entrada	Grado	RPM máx.	Tipo	Paquete estándar	Número de artículo
<b>ALTO RENDIMIENTO</b>							
4-1/2" (115 mm)	0,045" (1,1 mm)	7/8" (22 mm)	Z60T	13 300	Tipo 1	25	<b>58000</b>
					Tipo 27		<b>58020</b>
7" (180 mm)	0,060" (1,5 mm)	7/8" (22 mm)	Z60T	8 500	Tipo 1	25	<b>58003</b>
					Tipo 27		<b>58023</b>



58003

**DISCOS DE CORTE TIGER INOX Óxido de aluminio blanco / Libres de contaminantes\***

Alto rendimiento en acero inoxidable. La línea libre de contaminantes brinda una solución sin problemas para aplicaciones de inoxidable.

Diámetro	Espesor del disco	Orificio de entrada	Grado	RPM máx.	Tipo	Paquete estándar	Número de artículo
<b>ALTO RENDIMIENTO</b>							
4-1/2" (115 mm)	0,045" (1,1 mm)	7/8" (22 mm)	INOX60S	13 300	Tipo 1	25	<b>58100</b>
					Tipo 27		<b>58110</b>
7" (180 mm)	0,060" (1,5 mm)	7/8" (22 mm)	INOX60S	8 500	Tipo 1	25	<b>58103</b>
					Tipo 27		<b>58107</b>
9" (230 mm)	1/16" (1,6 mm)	7/8" (22 mm)	INOX60S	6 600	Tipo 1	25	<b>58105M</b>



58100

**DISCOS DE CORTE TIGER Z Zirconio / Corte rápido y larga vida útil en el metal / Libres de contaminantes\***

Los discos High Performance conservan un alto poder de corte durante la vida útil del disco para que usted obtenga alta productividad en acero y acero inoxidable. Busque los artículos libres de contaminantes en esta línea para obtener una solución sin problemas en aplicaciones de acero inoxidable.

Diámetro	Espesor del disco	Orificio de entrada	Grado	RPM máx.	Tipo	Paquete estándar	Número de artículo
<b>ALTO RENDIMIENTO</b>							
4-1/2" (115 mm)	1/16" (1,6 mm)	7/8" (22 mm)	Z46T	13 300	Tipo 1	50	56104*
	1/8" (3 mm)		ZA30T		Tipo 27	10	56460
7" (180 mm)	0,045" (1,1 mm)	7/8" (22 mm)	Z46T	8 500	Tipo 1	25	56284*
	1/8" (3 mm)		ZA30T		Tipo 27	10	56432



56104

**DISCOS DE CORTE TIGER ALUMINUM Carburo de silicio y óxido de aluminio / No se tapan / Libres de contaminantes\***

Estos discos combinan granos afilados con aditivos que no se tapan y libres de contaminantes, que dan como resultado poder de corte rápido y consistente en aluminio.

Diámetro	Espesor del disco	Orificio de entrada	Grado	RPM máx.	Tipo	Paquete estándar	Número de artículo
<b>ALTO RENDIMIENTO</b>							
4-1/2" (115 mm)	0,045" (1,1 mm)	7/8" (22 mm)	ALU60S	13 300	Tipo 1	25	58200
					Tipo 27		58205
7" (180 mm)	0,060" (1,5 mm)	7/8" (22 mm)	ALU60S	8 500	Tipo 1	25	58203
					Tipo 27		58211



58200

**DISCOS DE CORTE TIGER Óxido de aluminio de primera calidad / Larga vida útil en metal**

Los granos de óxido de aluminio de primera calidad ofrecen un corte uniforme, preciso y limpio, y su liga resistente aumenta la vida útil y maximiza el rendimiento.

Diámetro	Espesor del disco	Orificio de entrada	Grado	RPM máx.	Tipo	Paquete estándar	Número de artículo
<b>INDUSTRIAL</b>							
4-1/2" (115 mm)	0,045" (1,1 mm)	7/8" (22 mm)	A60T	13 300	Tipo 1	25	<b>57020</b>
					Tipo 27		<b>57041</b>
4-1/2" (115 mm)	1/16" (1,6 mm)	7/8" (22 mm)	A36T	13 300	Tipo 1	25	<b>57061</b>
4-1/2" (115 mm)	3/32" (2,4 mm)	7/8" (22 mm)	A36S	13 300	Tipo 27	25	<b>57081</b>
7" (180 mm)	0,060" (1,5 mm)	7/8" (22 mm)	A60T	8 500	Tipo 1	25	<b>57023</b>
					Tipo 27		<b>57046</b>
9" (230 mm)	1/16" (1,6 mm)	7/8" (22 mm)	A60T	6600	Tipo 27	25	<b>57047</b>



57023



56061W



56275W

**TIPO 1**  
PARA CORTE DE RIEL

**DISCOS DE CORTE WOLVERINE Óxido de aluminio / Corte rápido en el metal**  
Rápido poder de corte y rendimiento constante a un buen precio para el uso diario y general en metal.

Diámetro	Espesor del disco	Orificio de entrada	Grado	RPM máx.	Tipo	Paquete estándar	Número de artículo
<b>INDUSTRIAL DE VALOR</b>							
3" (75 mm)	0,035" (0,89 mm)	1/4" (6 mm) 3/8" (9,5 mm)	A60T	25 000	Tipo 1	100	56061W ◆ 56062W ◆
3" (75 mm)	1/16" (1,6 mm)	1/4" (6 mm) 3/8" (9,5 mm)	A36T A60T	25 000	Tipo 1	100 100	56065W 56070W
4" (100 mm)	0,035" (0,89 mm)	5/8" (16 mm)	A60T	19 000	Tipo 1	50	56271W ◆
4-1/2" (115 mm)	0,045" (1,1 mm)	7/8" (22 mm)	A60T	13 300	Tipo 1	25	56281W
4-1/2" (115 mm)	1/16" (1,6 mm) 3/32" (2,4 mm)	7/8" (22 mm)	A60S	13 300	Tipo 27	25	56393W
			A60T		Tipo 1	50	56103W
6" (155 mm)	3/32" (2,4 mm)	7/8" (22 mm)	A24T	10 200	Tipo 27	25	56475W
			A24R		Tipo 27	25	56277W
7" (180 mm)	0,045" (1,1 mm)	7/8" (22 mm)	A60T	8 500	Tipo 1	25	56275W
7" (180 mm)	0,060" (1,5 mm)	7/8" (22 mm)	A60S	8 500	Tipo 27	25	56391W
			A24R		Tipo 27	25	56383W
9" (230 mm)	1/8" (3 mm)	5/8"-11	A24R	6600	Tipo 27	10	56423W

◆ Disco súper delgado



700474



58028

**TIPO 1**  
PARA SIERRAS CIRCULARES SENCILLAS Y ESTACIONARIAS

**DISCOS CORTE DE RIEL WEILER ZIRC Zirconio / Corte rápido y larga vida útil en el metal**  
Discos de alta calidad para cortes en aplicaciones ferroviarias de mayor exigencia.

Diámetro	Espesor del disco	Orificio de entrada	Grado	RPM máx.	Tipo	Paquete estándar	Número de artículo
<b>ALTO RENDIMIENTO</b>							
14" (356 mm)	.150" (3,8 mm)	1" (25 mm)	Z24U	5500	Tipo 1	10	700474
16" (406,4 mm)	.160" (4,0 mm)	1" (25 mm)	Z24U	4800	Tipo 1	10	700469

**DISCOS PARA CORTE DE RIEL TIGER ZIRC Zirconio / Corte rápido y larga vida útil en el metal**  
Discos de alta calidad para cortes en aplicaciones ferroviarias.

Diámetro	Espesor del disco	Orificio de entrada	Grado	RPM máx.	Tipo	Paquete estándar	Número de artículo
<b>INDUSTRIAL</b>							
14" (356 mm)	1/8" (3 mm)	1" (25 mm)	Z24U	5500	Tipo 1	10	58028
16" (406,4 mm)	1/8" (3 mm)	1" (25 mm)	Z24U	4800	Tipo 1	10	58029

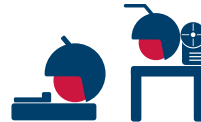

57092



56230W

**DISCOS DE CORTE TIGER Óxido de aluminio / Larga vida útil en el metal**  
Estos discos ofrecen un corte parejo, preciso y limpio, y una liga resistente que aumenta la vida útil y maximiza el rendimiento.

Diámetro	Espesor del disco	Orificio de entrada	Grado	RPM máx.	Tipo	Paquete estándar	Número de artículo
<b>INDUSTRIAL - Circular sencilla</b>							
14" (356 mm)	3/32" (2,4 mm)	1" (25 mm)	A36T	4400	Tipo 1	10	57092
<b>INDUSTRIAL - Sierra estacionaria</b>							
14" (356 mm)	1/8" (3 mm)	1" (25 mm)	A30R	4400	Tipo 1	10	57091*

\*Recomendado solo para sierras fijas.

**DISCOS DE CORTE WOLVERINE Óxido de aluminio / Corte rápido en el metal**  
Rápido poder de corte y rendimiento constante a un buen precio para el uso diario y general en el metal.

Diámetro	Espesor del disco	Orificio de entrada	Grado	RPM máx.	Tipo	Paquete estándar	Número de artículo
<b>INDUSTRIAL DE VALOR - Circular sencilla</b>							
14" (356 mm)	3/32" (2,4 mm)	1" (25 mm)	A46T	4400	Tipo 1	10	56240W
<b>INDUSTRIAL DE VALOR - Sierra estacionaria</b>							
14" (356 mm)	1/8" (3 mm)	1" (25 mm)	A30R	4400	Tipo 1	10	56230W

**ACCESORIOS**



56489

**VÁSTAGOS REUTILIZABLES** Vástago de 1/4" (6 mm). Solo para discos tipo 1.

Tamaño de la entrada	Espesor del disco	Paquete estándar	Número de artículo
1/4" (6 mm)	0,035" (0,8 mm) a 1/4" (6 mm)	10	56489
3/8" (9,5 mm)	0,035" (0,8 mm) a 1/4" (6 mm)	10	56490
1/4" (6 mm), 3/8" (9,5 mm)*	0,035" (0,8 mm) a 1/4" (6 mm)	10	56491*
1/4" (6 mm), 3/8" (9,5 mm)*	0,035" (0,8 mm) a 1/4" (6 mm)	1	36512

\*Paquete combinado



# DISCOS DE DESBASTE

Ya sea que necesite buena remoción de material, así como si desea biselar, desbastar o ranurar, los discos de desbaste Weiler lo ayudarán a realizar los trabajos más exigentes de manera correcta y con rapidez.

## CARACTERÍSTICAS:

- Gracias al diseño de sus refuerzos de fibra de vidrio, los discos de desbaste Tiger tipo 27 proporcionan un **desbaste agresivo desde el primer momento**
- El refuerzo de fibra de vidrio triple **mejora la seguridad del usuario**
- **2.0 Línea de uso óptimo** que ayuda a **maximizar la vida útil** del disco, lo que mejora la productividad y la sostenibilidad
- **2.0** La vida útil más prolongada del disco **reduce los cambios y elimina más material**
- **2.0** La formulación de liga avanzada 2.0 **reduce el desgaste irregular de los bordes y el astillamiento**, lo que mejora la experiencia del operador y prolonga la vida útil del disco



Desvanecimiento de soldaduras en un tanque de presión de acero inoxidable con un disco de desbaste Tiger Ceramic.

## TIPO 27 DISCOS DE DESBASTE

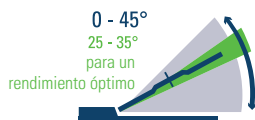

**NUEVO 2.0**

Solo los artículos en **NEGRITA**.

## DISCOS DE DESBASTE TIGER CERAMIC Cerámico / Libres de contaminantes\*

Los discos se auto-afila y proporciona un corte en frío, desbasta con menor fricción y esfuerzo, lo que reduce la decoloración por calor en la pieza de trabajo.

Diámetro	Espesor del disco	Orificio de entrada	Grado	RPM máx.	Tipo	Paquete estándar	Número de artículo
<b>MÁXIMO RENDIMIENTO</b>							
4-1/2" (115 mm)	1/4" (6 mm)	7/8" (22 mm)	CER24R	13 300	Tipo 27	10	<b>58325</b>
7" (180 mm)	1/4" (6 mm)	7/8" (22 mm)	CER24R	8 600	Tipo 27	10	<b>58331</b>



**58325**

## DISCOS DE DESBASTE TIGER ZIRC Zirconio / Infusión cerámica para un desbaste más rápido y largo Los discos High Performance ofrecen un desbaste rápido y consistente en acero y acero inoxidable.

Diámetro	Espesor del disco	Orificio de entrada	Grado	RPM máx.	Tipo	Paquete estándar	Número de artículo
<b>ALTO RENDIMIENTO</b>							
4-1/2" (115 mm)	1/4" (6 mm)	7/8" (22 mm)	Z24T	13 300	Tipo 27	10	<b>58071</b>
7" (180 mm)	1/4" (6 mm)	7/8" (22 mm)	Z24T	8 600	Tipo 27	10	<b>58075</b>
			Z24R				385441
			Z24S				405263
9" (230 mm)	1/4" (6 mm)	7/8" (22 mm)	Z24R	6 600	Tipo 27	10	385442
			Z24S				405315



**58071**

## DISCOS DE DESBASTE INOX TIGER Óxido de aluminio blanco / Libres de contaminantes\*

Los discos High Performance incorporan una liga libre de contaminantes que ofrece una solución sin problemas para las aplicaciones de acero inoxidable.

Diámetro	Espesor del disco	Orificio de entrada	Grado	RPM máx.	Tipo	Paquete estándar	Número de artículo
<b>ALTO RENDIMIENTO</b>							
4-1/2" (115 mm)	1/4" (6 mm)	7/8" (22 mm)	INOX24R	13 300	Tipo 27	10	<b>58121</b>
7" (180 mm)	1/4" (6 mm)	7/8" (22 mm)	INOX24R	8 600	Tipo 27	10	<b>58125</b>



**58121**

## DISCOS DE DESBASTE TIGER ALUMINUM Carburo de silicio y óxido de aluminio / No se tapan / Libres de contaminantes\*

Estos discos combinan granos afilados con aditivos que no se tapan y libres de contaminantes, que dan como resultado rápido poder de corte y consistente en aluminio.

Diámetro	Espesor del disco	Orificio de entrada	Grado	RPM máx.	Tipo	Paquete estándar	Número de artículo
<b>ALTO RENDIMIENTO</b>							
4-1/2" (115 mm)	1/4" (6 mm)	7/8" (22 mm)	ALU24R	13 300	Tipo 27	10	58225
7" (180 mm)	1/4" (6 mm)	7/8" (22 mm)	ALU24R	8 600	Tipo 27	10	58231



**58225**

## DISCOS DE DESBASTE TIGER Óxido de aluminio de primera calidad / Larga vida de desbaste en metal

Los granos de óxido de aluminio de primera calidad ofrecen un corte uniforme, preciso y limpio. La liga resistente aumenta la vida útil y maximiza el rendimiento.

Diámetro	Espesor del disco	Orificio de entrada	Grado	RPM máx.	Tipo	Paquete estándar	Número de artículo
<b>INDUSTRIAL</b>							
4-1/2" (115 mm)	1/4" (6 mm)	7/8" (22 mm)	A24R	13 300	Tipo 27	10	<b>57121</b>
			A24R				<b>57120</b>
7" (180 mm)	1/4" (6 mm)	7/8" (22 mm)	A24R	8 600	Tipo 27	10	<b>57125</b>
			A24R				<b>57124</b>



**57121**

## DISCOS DE DESBASTE WOLVERINE Óxido de aluminio / Desbaste rápido en metal

Rápido desbaste y rendimiento constante a un buen precio para el uso diario y general en metal.

Diámetro	Espesor del disco	Orificio de entrada	Grado	RPM máx.	Tipo	Paquete estándar	Número de artículo
<b>INDUSTRIAL DE VALOR</b>							
4" (100 mm)	1/4" (6 mm)	5/8" (16 mm)	A24R	15 200	Tipo 27	25	56473W
4-1/2" (115 mm)	1/4" (6 mm)	7/8" (22 mm)	A24R	13 300	Tipo 27	10	56464W
			A24N				56457W
6" (155 mm)	1/4" (6 mm)	7/8" (22 mm)	A24R	10 200	Tipo 27	25	56280W
7" (180 mm)	1/4" (6 mm)	7/8" (22 mm)	A24R	8 600	Tipo 27	10	56467W



**56473W**

Los **ARTÍCULOS MARCADOS EN NEGRO Y CON NEGRITA** representan Tiger 2.0. \*Libre de contaminantes (Contiene < 0,1 % Fe, S, Cl)

# DISCOS COMBO - CORTE Y DESBASTE



Ranurado de una placa de acero con un disco combo Tiger.

Los discos combo Weiler ofrecen flexibilidad y eficiencia al pasar de aplicaciones de corte a aplicaciones de desbaste.

## CARACTERÍSTICAS:

- **2.0** *Línea de uso óptimo* que ayuda a **maximizar la vida** útil del disco, lo que mejora la productividad y la sostenibilidad
- **2.0** La vida útil más prolongada del disco **reduce los cambios y elimina más material**

## TIPO 27

DISCOS COMBO

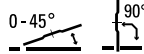

**NUEVO 2.0**

Solo los artículos en **NEGRITA**.



**58315**

## DISCOS COMBO TIGER CERAMIC **Cerámico** / Libres de contaminantes\*

Los discos se auto-afila y proporciona un corte en frío, desbasta con menor fricción y esfuerzo, lo que reduce la decoloración por calor en la pieza de trabajo.

Diámetro	Espesor del disco	Orificio de entrada	Grado	RPM máx.	Tipo	Paquete estándar	Número de artículo
<b>MÁXIMO RENDIMIENTO</b>							
4-1/2" (115 mm)	1/8" (3 mm)	7/8" (22 mm)	CER30T	13 300	Tipo 27	25	<b>58315</b>
7" (180 mm)	1/8" (3 mm)	7/8" (22 mm)	CER30T	8 600	Tipo 27	25	<b>58321</b>



**58051**

## DISCOS COMBO TIGER ZIRC **Zirconio** / Combinación de rapidez y de larga vida útil en metal

Los discos combo High Performance de corte y desbaste ofrecen un rendimiento rápido y consistente en acero y acero inoxidable.

Diámetro	Espesor del disco	Orificio de entrada	Grado	RPM máx.	Tipo	Paquete estándar	Número de artículo
<b>ALTO RENDIMIENTO</b>							
4-1/2" (115 mm)	1/8" (3 mm)	7/8" (22 mm)	Z30T	13 300	Tipo 27	25	<b>58051</b>
7" (180 mm)	1/8" (3 mm)	7/8" (22 mm)	Z30T	8 600	Tipo 27	25	<b>58056</b>



**58115**

## DISCOS COMBO TIGER INOX **Óxido de aluminio blanco** / Libres de contaminantes\*

Los discos combo de larga vida útil ofrecen una verdadera flexibilidad y eficiencia al alternar entre corte y desbaste en las aplicaciones de acero inoxidable.

Diámetro	Espesor del disco	Orificio de entrada	Grado	RPM máx.	Tipo	Paquete estándar	Número de artículo
<b>ALTO RENDIMIENTO</b>							
4-1/2" (115 mm)	1/8" (3 mm)	7/8" (22 mm)	INOX30T	13 300	Tipo 27	25	<b>58115</b>
7" (180 mm)	1/8" (3 mm)	7/8" (22 mm)	INOX30T	8 600	Tipo 27	25	<b>58117</b>



**58215**

## DISCOS COMBO TIGER ALUMINUM **Carburo de silicio y óxido de aluminio** / Libres de contaminantes\*

Estos discos ofrecen verdadera flexibilidad y eficiencia al pasar de corte a desbaste.

Diámetro	Espesor del disco	Orificio de entrada	Grado	RPM máx.	Tipo	Paquete estándar	Número de artículo
<b>ALTO RENDIMIENTO</b>							
4-1/2" (115 mm)	1/8" (3 mm)	7/8" (22 mm)	ALU30T	13 300	Tipo 27	25	58215
7" (180 mm)	1/8" (3 mm)	7/8" (22 mm)	ALU30T	8 600	Tipo 27	25	58221



**57101**

## DISCOS COMBO TIGER **Óxido de aluminio de primera calidad** / Larga vida útil del disco combinado en metal

Los discos combo de corte y desbaste ofrecen verdadera flexibilidad y eficiencia al pasar de corte a desbaste.

Diámetro	Espesor del disco	Orificio de entrada	Grado	RPM máx.	Tipo	Paquete estándar	Número de artículo
<b>INDUSTRIAL</b>							
4-1/2" (115 mm)	1/8" (3 mm)	7/8" (22 mm)	A30S	13 300	Tipo 27	25	<b>57101 +</b>
		5/8"-11				10	<b>57100 +</b>
7" (180 mm)	1/8" (3 mm)	7/8" (22 mm)	A30S	8 600	Tipo 27	25	<b>57105 +</b>
		5/8"-11				10	<b>57104 +</b>

+ Adecuados para el ranurado de pase de soldadura de raíz



**56430W**

## DISCOS COMBO WOLVERINE **Óxido de aluminio** / Combinación de corte y desbaste rápido en metales

Rápido poder de corte y rendimiento constante a un buen precio para el uso diario y general al pasar de corte a desbaste en metales.

Diámetro	Espesor del disco	Orificio de entrada	Grado	RPM máx.	Tipo	Paquete estándar	Número de artículo
<b>INDUSTRIAL DE VALOR</b>							
4-1/2" (115 mm)	1/8" (3 mm)	7/8" (22 mm)	A24T	13 300	Tipo 27	25	56430W +
		5/8"-11				10	56429W +
7" (180 mm)	1/8" (3 mm)	7/8" (22 mm)	A24T	8 600	Tipo 27	25	56426W +
		5/8"-11				10	56425W +

+ Adecuados para el ranurado de pase de soldadura de raíz

Los **ARTÍCULOS MARCADOS EN NEGRO Y CON NEGRITA** representan Tiger 2.0. \*Libre de contaminantes (Contiene < 0,1 % Fe, S, Cl)



# DISCOS PARA PIPELINE



## TIPO 27 PARA PIPELINE

**Desbaste rápido y larga vida tanto en el tendido de línea como en el patio de fabricación.**

Los discos Weiler Pipeline están especialmente diseñados para aplicaciones de tendido de tubería. Ya sea desbastando un cordón de soldadura, careando un tubo, preparando transiciones o trabajando en el patio de fabricación nuestros discos están listos para trabajar tan pronto salen de la caja, proporcionando desbaste consistente y agresivo durante toda la vida del producto sin la necesidad de "abrir" el disco.

### CARACTERÍSTICAS Y BENEFICIOS:

- **NO lo abras** (Los operadores no tendrán necesidad de abrir el disco para que trabaje.)
- **Desprendimiento Reducido**
- **Corte y Vida Superior**



## DISCOS PARA PIPELINE DE ALTO RENDIMIENTO

Zirconio / Infusión cerámica / Desbaste Rápido y Larga Vida

Diámetro	Espesor del disco	Orificio de entrada	Grado	RPM máx.	Tipo	Paquete estándar	Número de artículo
<b>MÁXIMO RENDIMIENTO</b>							
4-1/2" (115 mm)	1/8" (3 mm)	5/8"-11	Z30T	13 300	Tipo 27	10	58090
7" (180 mm)	1/8" (3 mm)	5/8"-11	Z30T	8 500	Tipo 27	10	58094
9" (230 mm)	1/8" (3 mm)	5/8"-11	Z30T	6600	Tipo 27	10	58095

## TIPO 27 PARA SOLDADURA AUTOMATIZADA DE TUBERÍA



Los discos Tiger Mech de Weiler están diseñados para ranurado de tubería en aplicaciones de soldadura con maquinaria automática. Estos discos de alto rendimiento son más delgados que los discos estándar permitiendo que el operador desbaste la soldadura sin dañar o ensanchar el bisel.

### CARACTERÍSTICAS Y BENEFICIOS:

- **Diseñado para encajar** – Tiger Mech llega al cordón sin ensanchar la ranura.
- **Rendimiento optimizado** – diseñado específicamente para desbastar el comienzo y el final de bisel tipo J y K.
- **Duración y corte superiores** – su mezcla de granos de zirconio y cerámica se adhiere al cordón rápidamente, mientras que su fuerte unión brinda una larga vida útil al disco.



## DISCOS PARA RANURADO AUTOMATIZADO EN TUBERÍA DE ALTO RENDIMIENTO

Zirconio / Infusión cerámica / Para trabajos Soldadura Mecanizada de Tubería

Diámetro	Espesor del disco	Orificio de entrada	Grado	RPM máx.	Tipo	Paquete estándar	Número de artículo
<b>MÁXIMO RENDIMIENTO</b>							
4-1/2" (115 mm)	3/32"+ (2,38 mm)	5/8"-11	Z30T	13 300	Tipo 27	10	58066
5" (127 mm)	3/32"+ (2,38 mm)	5/8"-11	Z30T	12 200	Tipo 27	10	58067
7" (180 mm)	3/32"+ (2,38 mm)	5/8"-11	Z30T	8 500	Tipo 27	10	58068

TIPO 27  
Tuerca 5/8"-11



+ Espesor específico para soldadura automatizada de tubería.



ÚNASE A LA PRÓXIMA  
**REVOLUCIÓN** EN

# CORTE Y DESBASTE PARA FUNDICIONES

El proceso de acabado en las fundiciones es un trabajo demandante. Durante décadas, no hubo ningún cambio en la tecnología de los abrasivos para el desbaste de forma manual. Ha llegado el momento de mejorar, acelerar la velocidad de desbaste y reducir los tiempos de los ciclos, así como de mejorar la experiencia del operario. Es momento de hacer una revolución.

Como líder de la industria y fabricante internacional de soluciones para el acondicionamiento de superficies, Weiler Abrasivos se esfuerza por ayudarle a superar los desafíos más difíciles de limpieza, desbaste, corte, rebabeo y acabado. Es por eso que creamos una línea de abrasivos específicamente diseñados para ofrecer el máximo desempeño en aplicaciones de fundición. Desde la eliminación de metal sobrante hasta la limpieza de diámetros interiores, Weiler ofrece las soluciones adecuadas y su experiencia para ayudarle a obtener mayor eficiencia en la producción y en los procesos de limpieza.

Productos para fundiciones Weiler: Una **REVOLUCIÓN** en corte y desbaste para fundiciones.

## OFRECEMOS VALOR A TRAVÉS DE:

- ▶ *Tecnología de abrasivos innovadora para aplicaciones de fundiciones*
- ▶ *Características de seguridad mejoradas*
- ▶ *Una mejor experiencia del operador*
- ▶ *Soporte técnico especializado en sitio*
- ▶ *Productos disponibles cuando los necesita*
- ▶ *Soluciones diseñadas a medida*
- ▶ *Productividad máxima*
- ▶ *El costo de uso más bajo*

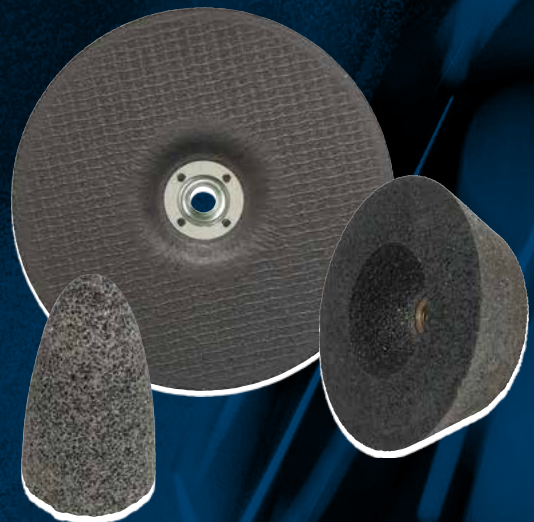



# COPAS ABRASIVAS TIPO 11



Las copas abrasivas Tiger® tipo 11 de Weiler ofrecen una innovadora evolución tecnológica para el desbaste de fundición portátil. Desde Tiger Ceramic, que proporciona una productividad superior, hasta Tiger SiC, para piezas fundidas con contaminación de arena, nuestra línea ofrece el rendimiento que necesita para poder realizar su trabajo con rapidez. Tiger Ceramic establece un nuevo estándar de rendimiento, que ofrece una **velocidad de corte hasta un 30% superior** en comparación con las copas de zirconio de la competencia. Esta eliminación más rápida del material se traduce en una mayor productividad en las áreas de limpieza y en una menor fatiga del operario.

*Específicamente diseñadas con el rendimiento, la seguridad y la versatilidad en mente, las copas abrasivas de Weiler ofrecen:*

- **Balance de precisión** para garantizar suavidad, un funcionamiento sin vibraciones y reducción en la fatiga del operador.
- Tuerca de seguridad con anclaje único mantiene la copa en su sitio para **aumentar la seguridad** y evitar la rotura del producto.
- Su tuerca galvanizada de 5/8"-11 evita la oxidación, **eliminando así la contaminación** y permite un cambio rápido.

#### APLICACIONES:

Ideal para la remoción de metales pesados, desbaste, transiciones, biselado grueso y eliminación de grietas/fracturas.

## LA TUERCA ANCLADA AUMENTA LA SEGURIDAD

Nuestras pruebas demuestran que la tuerca de seguridad anclada de Weiler supera el refuerzo metálico estándar de la industria:

- Soporta hasta **tres veces más torque**
- **Supera el doble** del estándar de prueba de velocidad

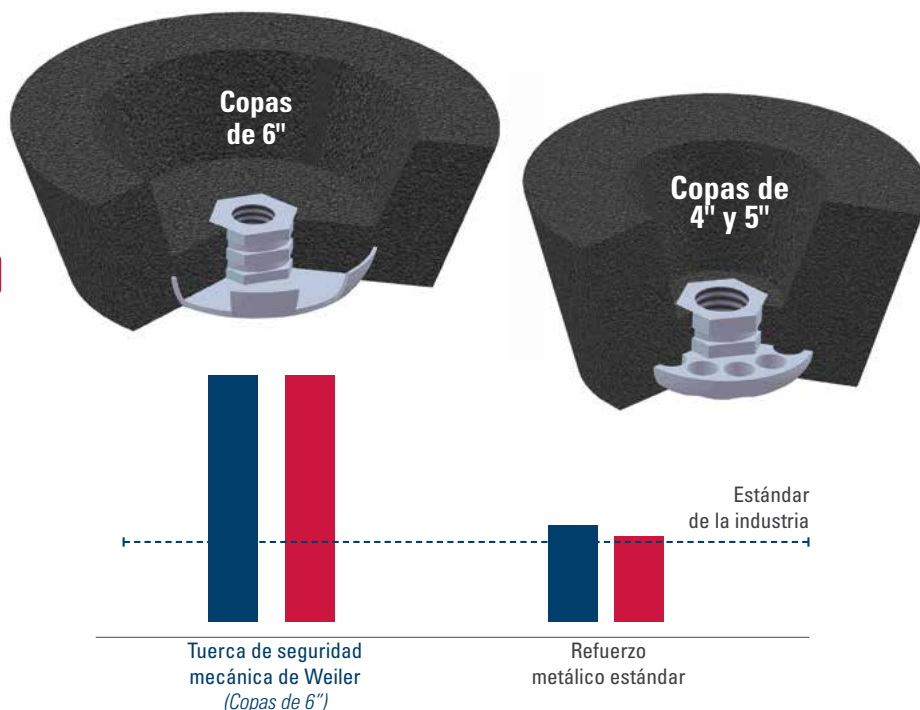



## MÁXIMO RENDIMIENTO VIDA ÚTIL Y CORTE SUPERIORES

VELOCIDAD DE CORTE: ●●●●●●  
VIDA ÚTIL: ●●●●●●

### TIGER® CERAMIC

Granos cerámicos autoafilables que proporcionan un alto grado de remoción de metal y una productividad óptima.

#### IDEAL PARA

**HIERRO FUNDIDO** **FUNDICIÓN DÚCTIL**  
**ACERO FUNDIDO** **DESBASTE DURO**

fundición blanca, fundición gris, aleaciones con alto contenido de níquel y acero inoxidable

## ALTO RENDIMIENTO CORTE RÁPIDO Y LARGA VIDA ÚTIL

VELOCIDAD DE CORTE: ●●●●●●  
VIDA ÚTIL: ●●●●●●

### TIGER ZIRC

Granos de zirconio filosos y duraderos que ofrecen velocidades de remoción de metal rápidas y constantes durante toda la vida útil del abrasivo.

#### IDEAL PARA

**HIERRO FUNDIDO** **FUNDICIÓN DÚCTIL**  
**ACERO FUNDIDO**

fundición blanca, fundición gris, aleaciones con alto contenido de níquel y acero inoxidable

## RENDIMIENTO ESTÁNDAR LARGA VIDA ÚTIL

VELOCIDAD DE CORTE: ●●●●●●  
VIDA ÚTIL: ●●●●●●

### TIGER SiC

Los granos de carburo de silicio ofrecen una velocidad de corte consistente y controlada en piezas de fundición con contaminación de arena.

#### IDEAL PARA

**ARENA RESIDUAL**

### TIGER AO

Los granos de óxido de aluminio proporcionan una velocidad de corte uniforme, precisa y limpia y un rendimiento constante.

#### IDEAL PARA

**HIERRO FUNDIDO**  
fundición dúctil, acero al carbón y acero inoxidable



### ARO (W) OPCIONES DE ANCHO

<b>ARO de 1-1/2"</b>	Zona de desbaste amplia para reducir el tiempo de desbaste al mínimo
<b>ARO DE 1"</b>	Zona de desbaste de tamaño intermedio para una eliminación máxima de material en zonas específicas
<b>ARO DE 3/4"</b>	Ideal para la eliminación selectiva de material en zonas pequeñas y de difícil acceso

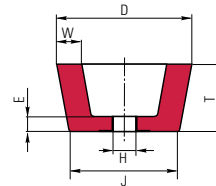

## ALTO RENDIMIENTO EN DESBASTE

**HIERRO FUNDIDO** **FUNDICIÓN DÚCTIL** **ACERO FUNDIDO** **TIGER ZIRC** / Corte rápido y larga vida útil

Diámetro (D / J)	Alto (T)	Entrada (H)	Aro (W)	Respaldo (E)	Grado	RPM máx.	Paquete estándar	Número de artículo
4" / 3"	2"	5/8"-11	3/4"	3/4"	ZA16Q	9070	5	68352
5" / 3-3/4"	2"	5/8"-11	1"	3/4"	ZA16Q	7260	5	68355
6" / 4-3/4"	2"	5/8"-11	1"	3/4"	ZA16Q	6000	5	68358
6" / 4-3/4"	2"	5/8"-11	1-1/2"	3/4"	ZAC16Q	6000	5	68361+
6" / 4-3/4"	2"	5/8"-11	1-1/2"	3/4"	ZA16R	6000	5	68362

+Incluye carburo de silicio para piezas con contaminación de arena y metales difíciles de desbastar.

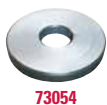

## RENDIMIENTO EN DESBASTE

**ARENA RESIDUAL** **TIGER SiC** / Larga vida útil

Diámetro (D / J)	Alto (T)	Entrada (H)	Aro (W)	Respaldo (E)	Grado	RPM máx.	Paquete estándar	Número de artículo
4" / 3"	2"	5/8"-11	3/4"	3/4"	C16Q	9070	5	68351
5" / 3-3/4"	2"	5/8"-11	1"	3/4"	C16Q	7260	5	68354
6" / 4-3/4"	2"	5/8"-11	1"	3/4"	C16Q	6000	5	68357
6" / 4-3/4"	2"	5/8"-11	1-1/2"	3/4"	C16Q	6000	5	68069

**HIERRO FUNDIDO** **TIGER AO** / Larga vida útil

Diámetro (D / J)	Alto (T)	Entrada (H)	Aro (W)	Respaldo (E)	Grado	RPM máx.	Paquete estándar	Número de artículo
4" / 3"	2"	5/8"-11	3/4"	3/4"	A16Q	9070	5	68350
5" / 3-3/4"	2"	5/8"-11	1"	3/4"	A16Q	7260	5	68353
6" / 4-3/4"	2"	5/8"-11	1"	3/4"	A16Q	6000	5	68356
6" / 4-3/4"	2"	5/8"-11	1-1/2"	3/4"	A16Q	6000	5	68359

## BRIDA DE MONTAJE PARA COPAS ABRASIVAS TIPO 11

se ajusta a ejes de 5/8"-11

Diámetro	Alto	Paquete estándar	Número de artículo
2"	1/4"	1	73054

ADVERTENCIA DE SEGURIDAD: Utilizar una copa abrasiva tipo sin la brida adecuada representa una infracción del código ANSI.



# DISCOS DE DESBASTE TIPO 27



Los discos abrasivos Tiger tipo 27 de Weiler ofrecen una innovadora evolución tecnológica para el desbaste de fundición portátil. La línea está disponible en tres niveles de rendimiento, entre ellos, Tiger Ceramic, que establece un nuevo estándar de máximo rendimiento. El grano cerámico cuenta con una microestructura ultrafina que se afila de forma automática para ofrecer un desbaste rápido. Esta tecnología permite que Tiger Ceramic elimine hasta un **40 % más de material** a lo largo de la vida útil del disco en comparación con los productos de zirconio de la competencia. Esto se traduce en una mayor productividad en las áreas de limpieza y en una reducción del uso de abrasivos.



*Los discos de desbaste de Weiler ofrecen otras ventajas para las aplicaciones de desbaste de fundición más exigentes, entre ellas, las siguientes:*

- Tecnología avanzada contra astillamiento que **mejora la seguridad** al reducir los residuos producidos durante el proceso de desbaste.
- Un refuerzo triple de fibra de vidrio ofrece **mayor resistencia**.
- Los discos combo de 1/8" ofrecen **flexibilidad y eficiencia** cuando se cambia entre aplicaciones de corte y desbaste.



## LÍNEA DE USO ÓPTIMO PENDIENTE DE PATENTE

El uso del disco hasta el final de su vida útil reduce los cambios de consumibles, lo que ayuda a los usuarios a ser más productivos, a la vez que se reducen los residuos y los gastos en abrasivos.



El código QR proporciona acceso rápido a información de seguridad importante.

## MEJORA LA SEGURIDAD

## TECNOLOGÍA CONTRA EL ASTILLAMIENTO

Elimina el desgaste irregular de bordes y el astillamiento. Este avance tecnológico se traduce en:

- **Mejora la seguridad del operario** al reducir los restos que se desprenden durante el proceso de desbaste
- **Elimina la necesidad de reacondicionar el disco** para emparejar los bordes
- **Prologa la vida útil del disco** y mejora la consistencia



## MÁXIMO RENDIMIENTO CORTE SUPERIOR Y LARGA VIDA ÚTIL

VELOCIDAD DE CORTE: ●●●●●  
VIDA ÚTIL: ●●●●●

### TIGER® CERAMIC

Granos cerámicos autoafilables que proporcionan un alto grado de remoción de metal y una productividad óptima.

#### IDEAL PARA

**HIERRO FUNDIDO** **FUNDICIÓN DÚCTIL**  
**ACERO FUNDIDO** **DESBASTE DURO**

fundición blanca, fundición gris, aleaciones con alto contenido de níquel y acero inoxidable

## ALTO RENDIMIENTO CORTE RÁPIDO Y LARGA VIDA ÚTIL

VELOCIDAD DE CORTE: ●●●●●  
VIDA ÚTIL: ●●●●●

### TIGER ZIRC

Granos de zirconio filosos y duraderos que ofrecen velocidades de remoción de metal rápidas y constantes durante toda la vida útil del abrasivo.

#### IDEAL PARA

**HIERRO FUNDIDO** **FUNDICIÓN DÚCTIL**  
**ACERO FUNDIDO**

fundición blanca, fundición gris, aleaciones con alto contenido de níquel y acero inoxidable

## RENDIMIENTO ESTÁNDAR LARGA VIDA ÚTIL

VELOCIDAD DE CORTE: ●●●●●  
VIDA ÚTIL: ●●●●●

### TIGER AO

Los granos de óxido de aluminio proporcionan una velocidad de corte uniforme, precisa y limpia y un rendimiento constante.

#### IDEAL PARA

**HIERRO FUNDIDO**  
fundición dúctil, acero al carbono y acero inoxidable

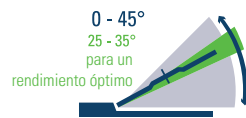

### DISCOS ABRASIVOS DE 1/4":

Ideales para la eliminación de materiales pesados, grietas, imperfecciones superficiales y rebabas y difuminar líneas de separación.



68388



68380



68372

## MÁXIMO RENDIMIENTO TIGER CERAMIC / Vida útil y corte superiores

**HIERRO FUNDIDO** **FUNDICIÓN DÚCTIL** **ACERO FUNDIDO** **DESBASTE DURO**

Diámetro	Espesor	Grado	RPM máx.	Paquete estándar	Número de artículo
<b>DISCOS ABRASIVOS CON CENTRO DEPRIMIDO DE 1/4" TIPO 27</b>					
7"	1/4"	CER24T	8600	10	68388*
9"	1/4"	CER24T	6650	10	68392*

TIPO 27  
Entrada de 7/8"

## ALTO RENDIMIENTO TIGER ZIRC / Corte rápido y larga vida útil

**HIERRO FUNDIDO** **FUNDICIÓN DÚCTIL** **ACERO FUNDIDO**

Diámetro	Espesor	Grado	RPM máx.	Paquete estándar	Número de artículo
<b>DISCOS ABRASIVOS CON CENTRO DEPRIMIDO DE 1/4" TIPO 27</b>					
7"	1/4"	Z24T	8600	10	68380
9"	1/4"	Z24T	6650	10	68384

TIPO 27  
Entrada de 7/8"

## RENDIMIENTO ESTÁNDAR TIGER AO / Larga vida útil

**HIERRO FUNDIDO** **TIGER AO** / Larga vida útil

Diámetro	Espesor	Grado	RPM máx.	Paquete estándar	Número de artículo
<b>DISCOS ABRASIVOS CON CENTRO DEPRIMIDO DE 1/4" TIPO 27</b>					
7"	1/4"	A24T	8600	10	68372
9"	1/4"	A24T	6650	10	68376

TIPO 27  
Entrada de 7/8"

\*Producto bajo pedido





Diseñados para utilizarse en esmeriladoras angulares.

# DISCOS COMBO Y DISCOS DE CORTE



Los discos combo de Weiler ofrecen flexibilidad y eficiencia en aplicaciones donde hay que alternar entre corte y desbaste. La tecnología de refuerzo Tiger proporciona fortaleza para el desbaste, manteniendo la velocidad de corte.

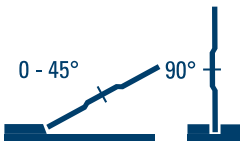

## DISCOS COMBO DE 1/8":

Son ideales para aplicaciones de desbaste ligero, así como para difuminar líneas de separación, eliminar rebabas y cortar metal sobrante de la pieza fundida.



Limpeza de una pieza fundida con un disco combo.

## MÁXIMO RENDIMIENTO

TIGER CERAMIC / Vida útil y corte superiores

HIERRO FUNDIDO FUNDICIÓN DÚCTIL ACERO FUNDIDO DESBASTE DURO

TIPO 27  
Entrada de 7/8"

Diámetro	Espesor	Grado	RPM máx.	Paquete estándar	Número de artículo
<b>DISCOS COMBO DE CORTE Y DESBASTE CON CENTRO DEPRIMIDO DE 1/8" TIPO 27</b>					
7"	1/8"	CER30T	8600	25	68386*
9"	1/8"	CER30T	6650	25	68390*



68386

## ALTO RENDIMIENTO

TIGER ZIRC / Corte rápido y larga vida útil

HIERRO FUNDIDO FUNDICIÓN DÚCTIL ACERO FUNDIDO

TIPO 27  
Entrada de 7/8"

Diámetro	Espesor	Grado	RPM máx.	Paquete estándar	Número de artículo
<b>DISCOS COMBO DE CORTE Y DESBASTE CON CENTRO DEPRIMIDO DE 1/8" TIPO 27</b>					
7"	1/8"	Z30T	8600	25	68378
9"	1/8"	Z30T	6650	25	68382



68378

## RENDIMIENTO ESTÁNDAR

HIERRO FUNDIDO TIGER AO / Larga vida útil

TIPO 27  
Entrada de 7/8"

Diámetro	Espesor	Grado	RPM máx.	Paquete estándar	Número de artículo
<b>DISCOS COMBO DE CORTE Y DESBASTE CON CENTRO DEPRIMIDO DE 1/8" TIPO 27</b>					
7"	1/8"	A30T	8600	25	68370
9"	1/8"	A30T	6650	25	68374



68370

Los discos de corte de Tiger AO, proporcionan soluciones consistentes, balanceadas y de alta calidad. Disponibles en configuración plana o con centro deprimido para distintas aplicaciones de corte rápido y preciso en fundiciones.



## DISCOS DE CORTE DE 1/8":

Son ideales para realizar tareas exclusivamente de corte de metal sobrante en piezas de fundición donde la velocidad, precisión y limpieza de la operación son prioridad.

## RENDIMIENTO ESTÁNDAR

HIERRO FUNDIDO TIGER AO / Larga vida útil

TIPO 1 Entrada de 7/8" TIPO 27 Entrada de 7/8"

Diámetro	Espesor	Grado	RPM máx.	Paquete estándar	Número de artículo	Número de artículo
<b>DISCOS DE CORTE DE 1/8" PLANOS TIPO 1 Y CON CENTRO DEPRIMIDO TIPO 27</b>						
7"	1/8"	A30S-BF	8500	25	423331	423333
9"	1/8"	A30S-BF	6650	25	423330	423332



423331

\*Producto bajo pedido



Las ruedas abrasivas portátiles son ideales para aplicaciones específicas de remoción de materiales pesados.



Las ruedas abrasivas portátiles Tiger tipo 1 de Weiler cuentan con una cara plana con un área de contacto estrecha, por lo que son ideales para tareas de desbaste intenso, transiciones, biselado grueso y eliminación de grietas y defectos. La línea está disponible en tres niveles de rendimiento, entre ellos, Tiger Zirc, que proporciona una excelente combinación de vida útil prolongada y velocidad de corte rápida y constante al desbastar.

Las ruedas abrasivas Tiger de 6 y 8 pulgadas están diseñados para esmeriles rectos neumáticos y eléctricos de alta frecuencia, y las ruedas de 3 pulgadas se utilizan en mototool. El orificio del eje está fabricado con un inserto de resina fenólica de precisión para garantizar un ajuste firme en la herramienta, lo que minimiza las vibraciones y mejora la experiencia del operador.

Las ruedas abrasivas de Weiler ofrecen muchos otros beneficios, como los siguientes:

- Diseño de cara abierta que proporciona una **tasa de corte agresiva** desde el primer momento.
- Balance preciso para garantizar un **funcionamiento suave y sin vibraciones** y reducir la fatiga del operario.
- El doble refuerzo interno de fibra de vidrio de las ruedas de 6 y 8 pulgadas proporciona una **mayor resistencia** para un desgaste constante del producto y una reducción del astillado de los bordes.

**USOS DE LAS RUEDAS ABRASIVAS:** Ideales para rebabear, desbastar, remover materiales pesados, hacer transiciones, realizar biselados gruesos, eliminar grietas y defectos, y difuminar líneas de separación.

## Tipo 1 (plano)



← Área de desbaste

Cuenta con una cara plana con un área de contacto estrecha



68402



68342



68340

## RENDIMIENTO MÁXIMO

**HIERRO FUNDIDO** **FUNDICIÓN DÚCTIL** **TIGER CERAMIC**  
**ACERO FUNDIDO** **DESBASTE DURO** Superior vida útil y corte

TIPO 1  
Entrada de 5/8"

Diámetro	Espesor	Grado	RPM máx.	Paquete estándar	Número de artículo
6"	1"	HZR16-R	8000	5	68401*
8"	1"	HZR16-R	6000	5	68402*

## ALTO RENDIMIENTO

**HIERRO FUNDIDO** **FUNDICIÓN DÚCTIL** **TIGER ZIRC**  
**ACERO FUNDIDO** Corte rápido y larga vida útil

TIPO 1  
Entrada de 3/8"

TIPO 1  
Entrada de 5/8"

Diámetro	Espesor	Grado	RPM máx.	Paquete estándar	Número de artículo	Paquete estándar	Número de artículo
3"	1/2"	ZA14S	18080	10	68341*	—	—
6"	1"	ZA16Q	8000	—	—	5	68342*
6"	1"	ZAC16Q	8000	—	—	5	68343*+
6"	1"	ZA16R	8000	—	—	5	68344*
8"	1"	ZA16O	6000	—	—	5	68345*
8"	1"	ZA16Q	6000	—	—	5	68346*
8"	1"	ZAC16Q	6000	—	—	5	68347*+
8"	1"	ZA16R	6000	—	—	5	68348*
8"	1"	ZA16T	6000	—	—	5	68349*

+ Incluye carburo de silicio para piezas con contaminación de arena y metales difíciles de desbastar.

## RENDIMIENTO ESTÁNDAR

**HIERRO FUNDIDO** **TIGER AO** / Larga vida útil

TIPO 1  
Entrada de 3/8"

Diámetro	Espesor	Grado	RPM máx.	Paquete estándar	Número de artículo
3"	1/2"	A14P	18080	10	68340*

\*Producto bajo pedido





Los conos y tapones Tiger de Weiler ofrecen desempeño para limpieza y biselado de diámetros internos, desbaste de cordones de soldadura, eliminación de líneas de separación y limpieza de lugares de difícil acceso en piezas fundidas. Diseñados pensando en el operador, estos abrasivos proporcionan un funcionamiento suave y sin vibraciones y una acción de corte instantánea desde el primer momento.



Utilizando un cono para limpiar imperfecciones de las superficies.

*Los conos y tapones de Weiler ofrecen muchos otros beneficios, como los siguientes:*

- Diseño de cara abierta que proporciona una **tasa de corte agresiva** desde el primer momento.
- La tuerca hexagonal anclada asegura el abrasivo a la herramienta para **aumentar la seguridad** y evitar que se rompa el producto.
- La tuerca galvanizada evita la oxidación, **elimina la contaminación** y permite un fácil montaje.
- Balance preciso para garantizar un **funcionamiento suave y sin vibraciones** y reducir la fatiga del operador.

**USOS DE LOS CONOS Y TAPONES:** Ideal para limpieza y biselado de diámetros internos, desbaste de cordones de soldadura, eliminación de líneas de separación y limpieza de lugares de difícil acceso en piezas fundidas.

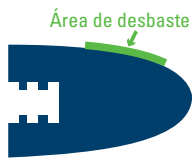

Tipo 16

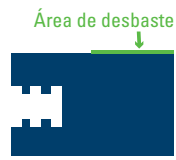

Tipo 18



Tipo 18R

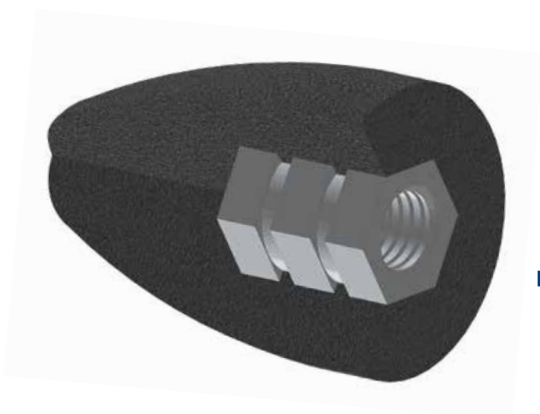

## LA TUERCA ANCLADA AUMENTA LA SEGURIDAD

- **La tuerca hexagonal de acero de alta resistencia** totalmente anclada en el abrasivo evita la separación y el deslizamiento durante el uso.

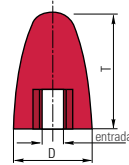

## ALTO RENDIMIENTO

**HIERRO FUNDIDO** **FUNDICIÓN DÚCTIL** **ACERO FUNDIDO** **CONOS TIGER ZIRC TIPO 16** / Corte rápido y larga vida útil

Diámetro (D)	Espesor (T)	Entrada (Hilo)	Grado	RPM máx.	Paquete estándar	Número de artículo
1-1/2"	2-1/2"	Tuerca 5/8"-11	ZA20S	24190	12	68304
1-1/2"	3"	Tuerca 5/8"-11	ZA20S	24190	12	68308
2"	3"	Tuerca 5/8"-11	ZA20S	18145	12	68311
2-3/4"	3-1/2"	Tuerca 5/8"-11	ZA20S	13195	12	68313



## RENDIMIENTO ESTÁNDAR

**HIERRO FUNDIDO** **CONOS TIGER AO TIPO 16** / Larga vida útil

Diámetro (D)	Espesor (T)	Entrada (Hilo)	Grado	RPM máx.	Paquete estándar	Número de artículo
1-1/2"	3"	Tuerca 5/8"-11	A24R	24190	12	68307
2"	3"	Tuerca 5/8"-11	A24R	18145	12	68310

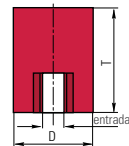

## ALTO RENDIMIENTO

**HIERRO FUNDIDO** **FUNDICIÓN DÚCTIL** **ACERO FUNDIDO** **TAPONES TIGER ZIRC TIPO 18** / Corte rápido y larga vida útil

Diámetro (D)	Espesor (T)	Entrada (Hilo)	Grado	RPM máx.	Paquete estándar	Número de artículo
1-1/2"	3"	Tuerca 5/8"-11	ZA20S	24190	12	68322
2"	3"	Tuerca 5/8"-11	ZA20S	18145	12	68324

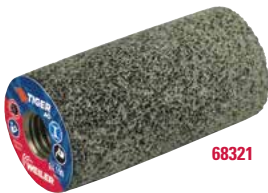

## RENDIMIENTO ESTÁNDAR

**HIERRO FUNDIDO** **TAPONES TIGER AO TIPO 18** / Larga vida útil

Diámetro (D)	Espesor (T)	Entrada (Hilo)	Grado	RPM máx.	Paquete estándar	Número de artículo
1-1/2"	3"	Tuerca 5/8"-11	A24R	24190	12	68321

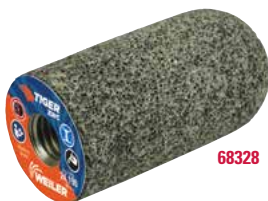
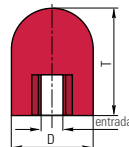

## ALTO RENDIMIENTO

**HIERRO FUNDIDO** **FUNDICIÓN DÚCTIL** **ACERO FUNDIDO** **TAPONES TIGER ZIRC TIPO 18R** / Corte rápido y larga vida útil

Diámetro (D)	Espesor (T)	Entrada (Hilo)	Grado	RPM máx.	Paquete estándar	Número de artículo
1-1/2"	3"	Tuerca 5/8"-11	ZA20S	24190	12	68328
2"	3"	Tuerca 5/8"-11	ZA20S	18145	12	68330

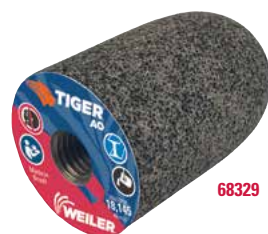

## RENDIMIENTO ESTÁNDAR

**HIERRO FUNDIDO** **TAPONES TIGER AO TIPO 18R** / Larga vida útil

Diámetro (D)	Espesor (T)	Entrada (Hilo)	Grado	RPM máx.	Paquete estándar	Número de artículo
1-1/2"	3"	Tuerca 3/8"-24	A24R	24190	12	68325
1-1/2"	3"	Tuerca 5/8"-11	A24R	24190	12	68327
2"	3"	Tuerca 5/8"-11	A24R	18145	12	68329



# ABRASIVOS REVESTIDOS

## HECHO PARA PROFESIONALES

Los productos abrasivos revestidos de Weiler siguen marcando el estándar. Nuestros discos laminados Tiger están diseñados para conquistar cualquier material o aplicación.

Nuestra línea de fibrodiscos se ha ampliado para optimizar el tiempo de desbaste en una amplia variedad de aplicaciones.

Información Técnica.....	32-35
Discos laminados.....	36-42
Ruedas flap.....	43
Fibrodiscos.....	44-45



# SELECCIÓN DEL DISCO LAMINADO CORRECTO

Los discos laminados abrasivos de Weiler hacen las tareas de desbaste y acabado en un solo paso, lo que ahorra tiempo y dinero. No es necesario cambiar de un disco de desbaste tipo 27 a un fibrodisco.



<p><b>R MÁXIMO RENDIMIENTO</b></p> 	<p><b>TIGER® CERAMIC</b></p> <ul style="list-style-type: none"> <li>• <b>RECUBRIMIENTO SUPERIOR</b> para un desbaste más frío</li> <li>• Ofrece protección contra la decoloración térmica</li> <li>• Evita el tapado al trabajar con aleaciones blandas</li> </ul>	<p><b>TIPO DE GRANO</b> Cerámico</p> <p><b>SIN CONTAMINANTES</b> CONTIENE MENOS DEL 0.1 % DE HIERRO, AZUFRE Y CLORO</p>	<p><b>ESTILOS</b></p> 	<p><b>IDEAL PARA</b></p> <p><b>ACERO/METAL</b> <b>ALUMINIO</b> <b>INOXIDABLE</b> <b>DESBASTE DURO</b></p> <p>(Metales difíciles de desbastar como acero para herramientas, incoel, aleaciones con alto contenido de níquel, titanio y acero blindado)</p>
<p><b>R ALTO RENDIMIENTO</b></p> 	<p><b>TIGER X</b></p> <ul style="list-style-type: none"> <li>• <b>DESBASTE DE SUPERFICIES PLANAS</b></li> <li>• Requiere menos esfuerzo</li> <li>• Desbaste rápido y vida útil prolongada</li> </ul>	<p><b>TIPO DE GRANO</b> Cerámico y zirconio</p> <p><b>SIN CONTAMINANTES</b> CONTIENE MENOS DEL 0.1 % DE HIERRO, AZUFRE Y CLORO</p>	<p><b>ESTILOS</b></p>  <p>*Big Cat</p>	<p><b>IDEAL PARA</b></p> <p><b>ACERO/METAL</b> <b>INOXIDABLE</b></p> <p>(Metales como el acero estructural y el hierro fundido)</p>
<p><b>R INDUSTRIAL</b></p> 	<p><b>TIGER PAW™</b></p> <ul style="list-style-type: none"> <li>• <b>DESBASTE SUPERIOR DE BORDES</b></li> <li>• Remoción agresiva de material</li> </ul>	<p><b>TIPO DE GRANO</b> 100% zirconia</p> <p><b>SIN CONTAMINANTES</b> CONTIENE MENOS DEL 0.1 % DE HIERRO, AZUFRE Y CLORO</p>	<p><b>ESTILOS</b></p> 	<p><b>IDEAL PARA</b></p> <p><b>ACERO/METAL</b> <b>INOXIDABLE</b></p> <p>(Metales como el acero estructural y el hierro fundido)</p>
<p><b>V INDUSTRIAL DE VALOR</b></p> 	<p><b>WOLVERINE®</b></p> <ul style="list-style-type: none"> <li>• Remoción rápida de material</li> <li>• Rendimiento consistente</li> </ul>	<p><b>TIPO DE GRANO</b> Zirconia</p>	<p><b>ESTILOS</b></p> 	<p><b>IDEAL PARA</b></p> <p><b>ACERO/METAL</b></p>

\*Big Cat es un disco laminado de zirconia y no contiene cerámica.

## DISCOS LAMINADOS ESPECIALES

		
	MÁXIMO RENDIMIENTO	ALTO RENDIMIENTO
<b>ANGULAR</b> (Soldaduras de filete)		
<b>RECORTABLES</b> (No dejan marcas)		
<b>ALUMINIO</b> (Evita el tapado)		

CLAVE:  LÍNEA DE RENDIMIENTO

Todos los productos cumplen con la norma ANSI B7.1.

Consulte la norma ANSI B7.1 para conocer los detalles de manejo y almacenamiento del producto.



# ESTILO

## CÓNICO (Tipo 29)

15° – 35°

Las láminas en ángulo maximizan la superficie de contacto para una remoción agresiva de material sobre superficies planas.

## PLANO (Tipo 27)

0° – 15°

Desbaste suave, desvanecimiento y acabado sobre superficies planas y curvas suaves.

## ALTA DENSIDAD (Tipo 27)

0° – 15°

Se adaptan a superficies irregulares. Esmerilado suave, desvanecimiento y acabado sobre superficies planas.

## ANGULAR (Tipo 27 / híbridos)

0° – 35°

Láminas curvas para desbastar soldaduras de filete, soldaduras en T y áreas difíciles de alcanzar.

# TAMAÑO DE GRANO

\* para obtener recomendaciones para aluminio, consulte la página 8.

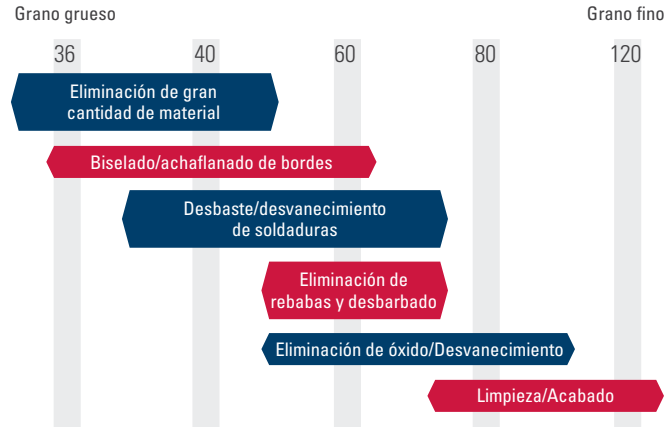

# TIPO DE GRANO



## CERÁMICO (CA)

- Cristales autoafilantes que se microfracturan y dejan expuestos bordes afilados
- Mantiene una alta tasa de corte durante toda la vida útil del grano
- La vida útil más prolongada con presión moderada o alta
- Rendimiento excepcional sobre metales difíciles de desbastar



## ZIRCONIA (ZA)

- Cristales autoafilantes
- Resiste altas temperaturas y presión extrema
- Granos afilados, de corte rápido y de larga vida útil



## ÓXIDO DE ALUMINIO (AO)

- Cristales individuales que pierden el filo durante el uso
- Buena tasa de corte inicial
- Granos duros y duraderos

# RESPALDO

## FENÓLICO

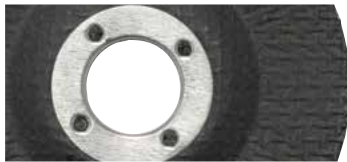

Evita que el respaldo raye la pieza de trabajo.

## RESINA COMPUESTA\*

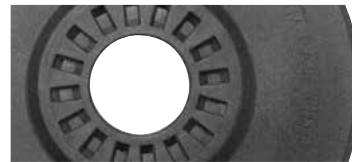

Respaldo recortable que no deja marcas; permite acceder zonas de difícil acceso.

\*Los discos BobCat™ no se pueden recortar.



## DISEÑO LÍDER EN LA INDUSTRIA

Las lijas de 30 mm en los discos laminados Big Cat y Tiger Paw Tipo 27 aumentan el área de desbaste de la superficie.

# MONTAJE

## ENTRADA ESTÁNDAR

- Requiere tuercas adaptadoras
- Opción de 5/8" para esmeriladoras de 4"
- Opción de 7/8" para esmeriladoras de 4-1/2" o más



## MONTAJE DE DISCOS CON ENTRADA ESTÁNDAR



## TUBERÍA DE ACERO

**Problema:** Un bisel limpio y sin imperfecciones de la superficie es fundamental para lograr una unión fuerte al soldar tuberías de pared gruesa. Desafortunadamente, los tramos de tubería de acero pueden permanecer en el campo de trabajo por períodos significativos de tiempo, y se pueden generar picaduras en los extremos biselados.

**Solución:** Discos laminados Tiger de Weiler son herramientas ideales para eliminar rápidamente la corrosión intensa y desvanecer picaduras en los extremos biselados. El desbaste sin vibraciones y acabado suave y consistente producido por estos discos los convierten en la opción ideal para esta aplicación.



## CANAL DE ACERO TIPO "U"

**Problema:** Rebabas generadas durante el desbaste son peligrosas y evitan que las piezas encajen correctamente, lo que puede ocasionar puntos débiles estructurales potenciales.

**Solución:** Las ruedas flap de Weiler son productos abrasivos flexibles que son ideales para la eliminación de material ligero. Se puede usar una rueda flap de grano 60 para eliminar una rebaba gruesa y al mismo tiempo dejar un borde suave.



## MARCOS DE ALUMINIO

**Problema:** Las soldaduras de aluminio son particularmente difíciles de desvanecer debido a la tendencia de los residuos a pegarse al abrasivo. Esto hace que la tasa de corte del abrasivo caiga rápidamente y genere una operación de desbaste más costosa.

**Solución:** Los discos Tiger Aluminum de Weiler están especialmente formulados para evitar que se tape el disco mediante la reducción de la temperatura de desbaste. Un disco de grano 60 puede desvanecer un cordón de soldadura de aluminio mucho más rápido que un disco convencional sin taparse.

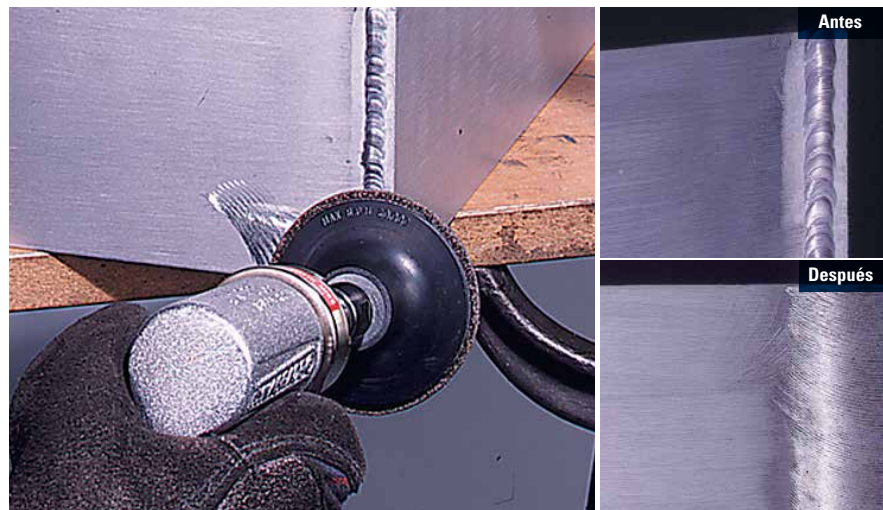





## VIGA DE ACERO ESTRUCTURAL

**Problema:** El desbaste de cordones de soldadura es un proceso difícil que requiere mucho tiempo y a menudo, es costoso de realizar.

**Solución:** Los discos laminados Tiger Angled son una excelente opción para el profesional que busca más versatilidad que la que puede ofrecer un disco laminado tradicional. Son ideales para aplicaciones que anteriormente requerían una fresa de carburo o un disco laminado recortable para acceder a las soldaduras en ángulo. Tiger Angled también brinda versatilidad en aplicaciones de reparación y retrabajo, donde es importante enfocar el desbaste en un área pequeña y minimizar el impacto en las piezas de trabajo circundantes.



## TANQUES Y RECIPIENTE A PRESIÓN

**Problema:** Las soldaduras dentro de los tanques y recipientes a presión deben alisarse antes de las pruebas de rayos X y de presión.

**Solución:** Los discos laminados de alta densidad Big Cat® de Weiler tienen el área laminada más grande de la industria: un 22 % más de lija. El resultado es una adaptabilidad mejorada en superficies curvas o irregulares y hasta un 40 % más de vida útil.



## SOPORTES DE ACERO PARA RACKS

**Problema:** Para evitar que las soldaduras utilizadas en la construcción de plataformas petroleras en alta mar se venzan por la carga, se agregan barras de acero como refuerzos durante la fabricación de estas estructuras. Biselar o achaflanar los extremos de las barras aumenta la penetración de la soldadura y fortalece la unión.

**Solución:** El requisito de eliminación rápida de material y larga vida útil del disco hace que esta sea una aplicación ideal para un disco de desbaste Tipo 27 de buena calidad como los de la línea de abrasivos Tiger AO o Wolverine de Weiler.

# DISCOS LAMINADOS TIGER®



Los discos laminados Tiger X elevan los estándares para aquellos motivados a terminar el trabajo y hacerlo más rápido. El Tiger X es imparable con su tecnología X3 primera en la industria, que combina un sistema de anclaje de avanzada, diseño de doble lámina y respaldo de diseño. La combinación ofrece un desbaste rápido y una vida útil prolongada del disco para una mayor productividad.

El Tiger X ofrece los mejores factores X para el aumento de la productividad, para que pueda hacer más en menos tiempo, mientras reduce los costos de consumibles.



Desbastar y desvanecer una soldadura entre dos placas de acero.

## APLICACIONES

- Desbaste de superficies planas
- Desvanecimiento con presión ligera
- Desbaste / desvanecimiento de soldadura
- Eliminación de material pesado
- Eliminación de rebabas, etc.

- **Mayor productividad:** - la combinación del desbaste agresivo y la vida útil prolongada del disco ofrecen el Factor-X definitivo, un disco con el que se consigue hacer más en menos tiempo.
- **Menores costos de consumibles:** - la combinación del desbaste extremadamente agresivo y la vida útil prolongada del disco significa que usted obtiene más por su dinero.
- **Mayor seguridad para el trabajador:** - el aumento de la agresividad requiere menos fuerza para obtener resultados iguales o mejores. Esto implica menos estrés y fatiga.
- **Mayor versatilidad:** - la tecnología X3 permite una mayor versatilidad, y reduce la necesidad de cambiar de discos al cambiar de aplicaciones.

VIDA ÚTIL ●●●●●●●●●●  
AGRESIVIDAD ●●●●●●●●●●



51201



51229

Mezcla de granos  
Cerámico y Zirconio  
**Desbasta más rápido  
y dura más.**



## DISCOS LAMINADOS TIGER X Estilo cónico (Tipo 29) / Respaldo fenólico

Diseñados para desbaste agresivo y larga vida útil cuando se usan con acero y acero inoxidable.

Diámetro	Orificio de entrada	Tamaño de grano	RPM máx.	Paquete estándar	Número de artículo
					Cerámico y Zirconio
<b>ALTO RENDIMIENTO</b>					
4-1/2" (115 mm)	7/8" (22 mm)	40	13 000	10	51201
		60			51202
		80			51203
7" (180 mm)	7/8" (22 mm)	40	8600	10	51216
		60			51217

## DISCOS LAMINADOS TIGER X Estilo plano (Tipo 27) / Respaldo fenólico

Bridan desbaste uniforme cuando se usan con acero y acero inoxidable.

Diámetro	Orificio de entrada	Tamaño de grano	RPM máx.	Paquete estándar	Número de artículo
					Cerámico y Zirconio
<b>ALTO RENDIMIENTO</b>					
4-1/2" (115 mm)	7/8" (22 mm)	40	13 000	10	51223
		60			51224
		80			51225
7" (180 mm)	7/8" (22 mm)	40	8600	10	51229
		60			51230
		80			51231



Sistema de anclaje de grano  
con Tecnología

# X3

**pionero en la industria,**  
diseño de doble lámina  
y respaldo especialmente diseñado.





Diseñado para maximizar el rendimiento y minimizar los costos operativos en las aplicaciones de acondicionamiento de superficies más exigentes. El uso de una construcción superior, materiales de la más alta calidad y los procesos de fabricación más exigentes da como resultado el rendimiento con el menor costo de uso y la mayor regularidad en los entornos de producción pesada.

- Desbaste de superficies planas
- Desvanecimiento con presión ligera
- Desbaste / desvanecimiento de soldadura
- Eliminación de material pesado
- Desbaste de bordes
- Tuberías



### DISCOS LAMINADOS TIGER DISC Estilo cónico (Tipo 29) / Respaldo fenólico

Diseñados para el usuario industrial que valora un poder de corte alto y una vida útil prolongada.

Diámetro	Orificio de entrada	Tamaño de grano	RPM máx.	Paquete estándar	Número de artículo
					Zirconio
<b>INDUSTRIAL</b>					
4-1/2" (115 mm)	7/8" (22 mm)	40	13 000	10	50603M
		60			50604M
		80			50605M
7" (180 mm)	7/8" (22 mm)	40	8600	10	50623M
		60			50624M
		80			50625M



Desvanecimiento y acabado de una soldadura con un disco laminado Big Cat.

VIDA ÚTIL ●●●●●●●●  
 AGRESIVIDAD ●●●●●●●●  
 USO EN TUBERÍAS ●●●●●●●●



50603M



Los discos Big Cat de Weiler ofrecen la huella más amplia en la industria. Las láminas más anchas se adaptan mejor a las superficies curvas e irregulares, y dan como resultado un acabado regular y duran de un 30 a un 40 % más que un disco laminado estándar.

### APLICACIONES

Brinda una mayor adaptabilidad y vida útil para:

- Desbaste de superficies planas
- Desbaste / desvanecimiento de soldadura
- Superficie irregular
- Desvanecimiento con presión ligera
- Eliminación de material pesado



### DISCOS LAMINADOS BIG CAT® Estilo plano (Tipo 27) / Respaldo fenólico

Mayor adaptabilidad y vida útil máxima.

Diámetro	Orificio de entrada	Tamaño de grano	RPM máx.	Paquete estándar	Número de artículo
					Zirconio
<b>ALTO RENDIMIENTO</b>					
4-1/2" (115 mm)	7/8" (22 mm)	40	12 000	10	50803
		60			50804
		80			50805
7" (180 mm)	7/8" (22 mm)	40	8600	10	50823
		60			50824
		80			50825

VIDA ÚTIL ●●●●●●●●  
 AGRESIVIDAD ●●●●●●●●  
 ADAPTABLE ●●●●●●●●



50804



50823



Desbaste y biselado de tuberías de acero inoxidable con un disco laminado abrasivo Saber Tooth.



Los discos laminados Saber Tooth de Weiler brindan rendimiento real en acero inoxidable, aluminio, Inconel, titanio y otros metales difíciles de desbastar. Un aditivo para el desbaste protege las partes valiosas de la decoloración térmica y el grano cerámico autoafilante provee una acción rápida de corte en frío, lo cual le permite hacer más trabajo más rápidamente. Los discos son libres de contaminantes, con  $\leq 0,1\%$  de hierro, azufre y cloro.

### APLICACIONES

- Desbaste de superficies planas
- Desvanecimiento con presión ligera
- Desbaste / desvanecimiento de soldadura
- Eliminación de material pesado
- Desbaste de bordes
- Desbaste de soldadura en ángulo
- Superficie irregular

VIDA ÚTIL ●●●●●●●●●●  
 AGRESIVIDAD ●●●●●●●●●●  
 USAR EN AA / AL ●●●●●●●●●●



50109



### DISCOS LAMINADOS TIGER CERAMIC (SABERTOOTH)

Estilo cónico (Tipo 29) / Respaldo fenólico - Corte rápido en frío en metales difíciles de desbastar.

Diámetro	Orificio de entrada	Tamaño de grano	RPM máx.	Paquete estándar	Número de artículo	
					Cerámico	
<b>MÁXIMO RENDIMIENTO</b>						
7" (180 mm)	7/8" (22 mm)	40	8600	10	50109	
		60			50110	



50118



### DISCOS LAMINADOS TIGER CERAMIC (SABERTOOTH) RECORTABLES

Estilo cónico (Tipo 29) / Respaldo compuesto

Corte rápido en frío en metales difíciles de desbastar. Alta eliminación de material, vida útil y flexibilidad.

Diámetro	Orificio de entrada	Tamaño de grano	RPM máx.	Paquete estándar	Número de artículo	
					Cerámico	
<b>MÁXIMO RENDIMIENTO</b>						
4-1/2" (115 mm)	7/8" (22 mm)	40	13 000	10	50117	
		60			50118	







Biselado de una extrusión de aluminio, preparándose antes de soldar.

**DISCOS LAMINADOS TIGER ALUMINUM** Estilo cónico (Tipo 29) / Respaldo fenólico

Diámetro	Orificio de entrada	Tamaño de grano	RPM máx.	Paquete estándar	Número de artículo
					Zirconio
<b>ALTO RENDIMIENTO</b>					
4-1/2" (115 mm)	7/8" (22 mm)	36	13 000	10	51250
		60			51251

VIDA ÚTIL ●●●●●●  
 AGRESIVIDAD ●●●●●●  
 VERSATILIDAD ●●●●●●



51250



**DISCOS LAMINADOS TIGER ALUMINUM** Estilo plato (Tipo 27) / Respaldo fenólico

Diámetro	Orificio de entrada	Tamaño de grano	RPM máx.	Paquete estándar	Número de artículo
					Zirconio
<b>ALTO RENDIMIENTO</b>					
4-1/2" (115 mm)	7/8" (22 mm)	36	13 000	10	51252
		60			51253



Los discos laminados recortables de Weiler están diseñados para zonas de difícil acceso tales como soldaduras en ángulo y formas irregulares mientras se desbastan bordes sin cambiar herramientas. El respaldo compuesto exclusivo puede ser recortado, dejando expuesto más material abrasivo y extendiendo la vida útil del disco, lo que da como resultado menores costos de desbaste y acabado. El respaldo puede ser recortado hasta 3/8" desde el diámetro original, lo cual extiende significativamente el largo de la lámina para desbastar en soldaduras en ángulo.

**APLICACIONES**

- Desvanecimiento con presión ligera
- Desbaste / desvanecimiento de soldadura
- Eliminación de material pesado
- Desbaste de soldadura en ángulo
- Superficie irregular

El respaldo recortado extiende notablemente la vida útil del disco, y permite al operador usar toda la lámina al tiempo que mantiene un ángulo de trabajo constante.



VIDA ÚTIL ●●●●●●  
 AGRESIVIDAD ●●●●●●  
 VERSATILIDAD ●●●●●●



50002



**DISCOS LAMINADOS TIGER TRIM** Estilo cónico (Tipo 29) / Respaldo compuesto

Alta eliminación de material, larga vida útil y flexibilidad; ideales para trabajar en soldaduras en ángulo.

Diámetro	Orificio de entrada	Tamaño de grano	RPM máx.	Paquete estándar	Número de artículo
					Zirconio
<b>INDUSTRIAL</b>					
4-1/2" (115 mm)	7/8" (22 mm)	40	13 000	10	50002
		60			50003
		80			50004
		120			50005



Los discos laminados curvos Tiger Angled son una solución agresiva y de larga vida útil para desbastar soldaduras en ángulo, soldaduras en T y otros lugares de difícil acceso. El diseño de lámina angular de 90° forma ángulos perfectos, mientras que el respaldo fenólico proporciona estabilidad a las láminas. Esta combinación optimiza el contacto de la lámina con el metal, lo que produce una sensación y control excepcionales para el operador mientras realiza tareas de desbaste y acabado.

*Los discos laminados curvos Tiger Angled brindan una ventaja competitiva:*

- **Desbaste agresivo** - El disco Tiger Angled ataca el metal y elimina más material en menos tiempo, de modo que pueda terminar la tarea más rápidamente.
- **Larga vida útil** - Le permite realizar desbaste durante más tiempo en acero, acero inoxidable, aluminio y otros metales difíciles de desbastar, lo que reduce el costo de uso.
- **Flexibilidad de alcance** - Las láminas angulares le permiten al operador desbastar en un ángulo mayor o menor y acceder con más facilidad a lugares de difícil acceso.
- **Acabado uniforme** - Al desbastar soldaduras en ángulo, las láminas angulares reducen el riesgo de morder la pieza de trabajo.

Desvanecimiento de soldaduras en ángulo para garantizar una penetración adecuada antes de la inspección.

VIDA ÚTIL ●●●●●●●●●●  
AGRESIVIDAD ●●●●●●●●●●  
VERSATILIDAD ●●●●●●●●●●



51313

VIDA ÚTIL ●●●●●●●●●●  
AGRESIVIDAD ●●●●●●●●●●  
VERSATILIDAD ●●●●●●●●●●



51300



### DISCOS LAMINADOS CURVOS GRANO DE CERÁMICO Respaldo fenólico

El grano cerámico del mayor tamaño ofrece una opción libre de contaminantes para las aplicaciones de acero inoxidable. Desbasta en frío, con un máximo desempeño en Inconel, titanio y otros metales difíciles de desbastar.

Diámetro	Orificio de entrada	Tamaño de grano	RPM máx.	Paquete estándar	Número de artículo
					Cerámico
<b>ALTO RENDIMIENTO</b>					
4-1/2" (115 mm)	7/8" (22 mm)	40	13 000	10	51312
		60			51313
		80			51314

### DISCOS LAMINADOS CURVOS GRANO DE ZIRCONIO Respaldo fenólico

Los granos de zirconio se afilan solos, lo que le brinda un opción agresiva y de larga vida útil para continuar eliminando material durante toda la vida útil del disco.

Diámetro	Orificio de entrada	Tamaño de grano	RPM máx.	Paquete estándar	Número de artículo
					Zirconio
<b>ALTO RENDIMIENTO</b>					
4-1/2" (115 mm)	7/8" (22 mm)	40	13 000	10	51300
		60			51301
		80			51302

**El disco curvo Tiger Angled es ideal para las siguientes aplicaciones:**

- Soldaduras en ángulo
- Soldaduras en T
- Lugares de difícil acceso
- Reparaciones y retrabajo

### ACABADO UNIFORME

al realizar el desbaste de soldaduras en ángulo y soldaduras en T

### FLEXIBILIDAD DE ALCANCE

El diseño de la lámina le permite desbastar desde una variedad más amplia de ángulos

### MÁS OPCIONES DE TAMAÑO

le brindan el acabado y la agresividad que desea

### ATACA EL METAL

y elimina más material en menos tiempo



**LA CUBIERTA SUPERIOR** (cerámico) desbasta a menor temperatura para proteger las piezas valiosas y evitar el tapado en aleaciones más suaves





Los discos laminados Tiger Paw de Weiler están diseñados para el usuario que busca rendimiento agresivo y larga vida útil en aplicaciones pesadas como **desbastar el borde de una tubería**.

El **grano 100% de zirconio** es de corte rápido con larga vida útil, lo que da como resultado menos reemplazos y mayor productividad.

**Retención de grano superior** - dura más y mantiene el ángulo de corte perfecto para brindar un rendimiento excelente y eliminación de material sostenida cuando se desbastan bordes; mientras que la tela de poliéster/algodón de diseño especial ofrece una excelente retención de grano para una vida útil máxima del disco.

## APLICACIONES

- Desvanecimiento con presión ligera
- Desbaste / desvanecimiento de soldadura
- Eliminación de material pesado
- Desbaste de bordes
- Superficie irregular



### TIGER PAW Estilo cónico (Tipo 29) / Respaldo fenólico

Acción agresiva y larga vida útil; para aplicaciones pesadas en acero y acero inoxidable.

Diámetro	Orificio de entrada	Tamaño de grano	RPM máx.	Paquete estándar	Número de artículo
					Zirconio
<b>INDUSTRIAL</b>					
4-1/2" (115 mm)	7/8" (22 mm)	40	13 000	10	51119
		60			51120
		80			51121
7" (180 mm)	7/8" (22 mm)	40	8600	10	51145
		60			51150

### TIGER PAW Estilo plano (Tipo 27) / Respaldo fenólico

Acción uniforme y larga vida útil; para aplicaciones pesadas en acero y acero inoxidable.

Diámetro	Orificio de entrada	Tamaño de grano	RPM máx.	Paquete estándar	Número de artículo
					Zirconio
<b>INDUSTRIAL</b>					
4-1/2" (115 mm)	7/8" (22 mm)	40	13 000	10	51108
		60			51109
		80			51110
7" (180 mm)	7/8" (22 mm)	40	8600	10	51137

## ALTA DENSIDAD

Los discos laminados de alta densidad Tiger Paw presentan láminas más gruesas y grandes, que se adaptan a las superficies curvas e irregulares al tiempo que brindan un acabado regular. Estos discos laminados de alta densidad están diseñados para el usuario que busca **una vida útil más prolongada y adaptabilidad** en aplicaciones de servicio pesado.

- 40% más material abrasivo que un disco laminado estándar.
- El grano 100% zirconio proporciona un desbaste superior.
- Su respaldo poliéster/algodón, especialmente diseñado, ofrece una excelente retención de grano para una vida útil máxima



### DISCOS LAMINADOS HD TIGER PAW Estilo plano (Tipo 27) / Respaldo fenólico

Vida útil prolongada y adaptabilidad; para aplicaciones pesadas en acero y acero inoxidable.

Diámetro	Orificio de entrada	Tamaño de grano	RPM máx.	Paquete estándar	Número de artículo
					Zirconio
<b>INDUSTRIAL</b>					
4-1/2" (115 mm)	7/8" (22 mm)	40	12 000	10	51161
		60			51162



Biselado de tubería en borde con un disco laminado Tiger Paw.

VIDA ÚTIL ●●●●●●●●●●  
 AGRESIVIDAD ●●●●●●●●●●  
 DESBASTE DE BORDES ●●●●●●●●●●



51119



51137

VIDA ÚTIL ●●●●●●●●●●  
 AGRESIVIDAD ●●●●●●●●●●  
 DESBASTE DE BORDES ●●●●●●●●●●



51162





Desbaste de soldaduras en una pieza de acero fabricada.

# WOLVERINE™

Los discos laminados Wolverine están diseñados para brindar una eliminación rápida de material y rendimiento consistente a un gran valor. Estos hacen el trabajo para profesionales de la fabricación, desbastando y desvaneciendo agresivamente acero al carbón e inoxidable en aplicaciones cotidianas.

## APLICACIONES

- Desbaste de superficies planas
- Desvanecimiento con presión ligera
- Desbaste / desvanecimiento de soldadura
- Eliminación general de material
- Superficie irregular (discos HD)

VIDA ÚTIL ●●●●●●●●  
 AGRESIVIDAD ●●●●●●●●  
 VALOR ●●●●●●●●



31363M



31424B



## DISCOS LAMINADOS WOLVERINE Estilo cónico (Tipo 29) / Respaldo fenólico

Alta remoción de material, larga vida útil y flexibilidad; ideales para trabajar en soldaduras en ángulo.

Diámetro	Orificio de entrada	Tamaño de grano	RPM máx.	Paquete estándar	Número de artículo
					Zirconio
<b>INDUSTRIAL DE VALOR</b>					
4-1/2" (115 mm)	7/8" (22 mm)	40	13 000	10	31344M
		60			31345M
7" (180 mm)	7/8" (22 mm)	40	8600	10	31362M
		60			31363M

## DISCOS LAMINADOS WOLVERINE Estilo cónico (Tipo 29) / Respaldo fenólico

Alta remoción de material, larga vida útil y flexibilidad; ideales para trabajar en soldaduras en ángulo.

Diámetro	Orificio de entrada	Tamaño de grano	RPM máx.	Paquete estándar	Número de artículo
					Zirconio
<b>INDUSTRIAL DE VALOR</b>					
4-1/2" (115 mm)	7/8" (22 mm)	40	13 000	50	31424B*
		60			31425B*

\*Producto ideal para proyectos de alto volumen



# RUEDAS FLAP

## WOLVERINE™

### GRAN VALOR AL PRECIO CORRECTO

Las Ruedas Flap Wolverine ofrecen un alto poder de corte a un precio accesible. La opción inteligente para usar en entornos de producción media.

### APLICACIONES

- Limpieza de diámetros interiores
- Acabado de superficies de metal
- Eliminación de rebabas en partes mecanizadas
- Limpieza y reacondicionamiento de roscas de tuberías
- Pulido, desvanecimiento y acabado
- Preparación de superficies para pintura o galvanizado
- Desvanecimiento de bordes



### RUEDAS FLAP MONTADAS EN VÁSTAGO DE 1/4" WOLVERINE

Ofrecen una acción de corte rápida a un precio justo. Ideales para entornos de producción media a baja.

Diámetro	Ancho	Tamaño de grano	RPM máx.	Paquete estándar	Número de artículo
					Óxido de aluminio
<b>INDUSTRIAL DE VALOR</b>					
1" (25 mm)	1" (25 mm)	60	30 000	10	30720
		80			30721
		120			30722
2" (50 mm)	1" (25 mm)	60	25 000	10	30723
		80			30724
		120			30725
3" (75 mm)	1" (25 mm)	60	23 000	10	30726
		80			30727
		120			30728



Eliminación de rebabas del diámetro interior (DI) de un tubo cortado.



30720



30724



# FIBRODISCOS



Frente al desafío de trabajar en todo tipo de productos, desde recipientes a presión hasta montañas rusas, los profesionales necesitan una solución con la que puedan contar. Es por eso que hemos ampliado nuestra línea para ofrecer las opciones necesarias para optimizar el tiempo de desbaste en una amplia variedad de aplicaciones. Con mezclas de grano premium que remueven agresivamente el metal y un diseño superior que retiene el grano.



Acabado de rieles metálicos con fibrodisco.

## APLICACIONES

- Eliminación pesada de material
- Biselado de bordes
- Desbaste de soldadura
- Desvanecimiento
- Preparación de superficies y acabado

- Fórmulas de grano avanzadas diseñadas para maximizar la velocidad de corte en metales.
- El diseño superior minimiza el tapado, el cristalizado y la pérdida de granos.
- El respaldo de fibra vulcanizada de alta resistencia soporta los trabajos más demandantes.
- La opción de cambio rápido reduce los tiempos muertos y elimina la interferencia de los adaptadores.
- El diseño espiral del respaldo permite que se mantenga frío al incrementar el flujo de aire y se puede utilizar en todas las esmeriladoras angulares.



## FIBRODISCOS TIGER CERAMIC Vida útil y velocidad de corte en metal superiores

El grano cerámico autoafilante ofrece una combinación superior de vida útil y velocidad de corte. La capa superior desbasta sin calentarse y elimina el tapado. Ideal para acero inoxidable y otros metales difíciles de desbastar.

Diámetro	Orificio de entrada	Tamaño de grano	Paquete estándar	Número de artículo
				Cerámico
<b>ALTO RENDIMIENTO</b>				
4-1/2" (115 mm)	7/8" (22 mm)	24	25	69850
		36		69851
		50		69852
		60		69853
		80		69854
7" (180 mm)	7/8" (22 mm)	24	25	69864
		36		69865
		50		69866
		60		69867
		80		69868

Nunca exceda las rpm máximas del respaldo.



69867

## FIBRODISCOS TIGER ZIRC Discos de infusión cerámica para una desbaste más rápido y de mayor duración

Una mezcla exclusiva de granos de zirconio y cerámicos que ofrece una velocidad de corte rápida y uniforme. El diseño superior extiende la vida útil del disco al minimizar el desprendimiento de granos y favorece el desbaste en frío de acero y acero inoxidable.

Diámetro	Orificio de entrada	Tamaño de grano	Paquete estándar	Número de artículo
				Zirconio
<b>INDUSTRIAL</b>				
4-1/2" (115 mm)	7/8" (22 mm)	24	25	59731
		36		59732
		60		59734
		80		59735
		120		59737
7" (180 mm)	7/8" (22 mm)	24	25	59711
		36		59712
		50		59713
		60		59714
		120		59717

Nunca exceda las rpm máximas del respaldo.



59732



59601



59604

59603

## ACCESORIOS PARA FIBRODISCOS

Descripción	Tamaño de la rosca	RPM máx.	Piezas por paquete	Número de artículo
Respaldo de 4"	5/8"-11*	12 000	1	59605
Respaldo de 4-1/2"	5/8"-11*	11 000	1	59611
Respaldo de 5"	5/8"-11*	10 000	1	59600
Respaldo de 7"	5/8"-11	8 500	1	59601
Llave de tuercas	—	—	1	59603
Tuerca	5/8"-11	—	1	59604

\* Otros tamaños de rosca están disponibles para pedidos especiales.



### FIBRODISCOS TIGER ALUMINIUM No se tapa en metales no ferrosos

Diseñados específicamente para alto rendimiento en aluminio y otros metales no ferrosos. Una capa superior desbasta sin calentarse y elimina el tapado, lo que resulta en mayores velocidades de corte, larga vida útil y un acabado superior.

Diámetro	Orificio de entrada	Tamaño de grano	Paquete estándar	Número de artículo
				Óxido de aluminio
4-1/2" (115 mm)	7/8" (22 mm)	36	25	60401
		60		60403
		80		60404
7" (180 mm)	7/8" (22 mm)	24	25	60420
		36		60421
		60		60423
		80		60424

Nunca exceda las rpm máximas del respaldo.



60403

### FIBRODISCOS WOLVERINE ZIRC Desbaste rápido en metal

El grano de zirconio autoafilante ofrece una velocidad de corte rápida y un desempeño constante durante toda la vida útil del disco, lo que resulta muy económico cuando se desbasta acero y acero inoxidable.

Diámetro	Orificio de entrada	Tamaño de grano	Paquete estándar	Número de artículo
				Zirconio
4-1/2" (115 mm)	7/8" (22 mm)	24	25	62002
		36		62003
		50		62004

Nunca exceda las rpm máximas del respaldo.



62003

### FIBRODISCOS WOLVERINE AO Desbaste rápido en metal

Los granos premium de óxido de aluminio brindan una velocidad de corte pareja, clara y limpia así como un rendimiento constante a buen precio para el uso diario y general en el metal.

Diámetro	Orificio de entrada	Tamaño de grano	Paquete estándar	Número de artículo
				Óxido de aluminio
4-1/2" (115 mm)	7/8" (22 mm)	24	25	59571
		36		59573
		50		59575
		60		59576
		80		59577
		120		59579
5" (130 mm)	7/8" (22 mm)	24	25	59501
		36		59503
		50		59505
		60		59506
		80		59507
7" (180 mm)	7/8" (22 mm)	24	25	59521
		36		59523
		50		59525
		60		59526
		80		59527
		100		59528

Nunca exceda las rpm máximas del respaldo.



59578

# CEPILLOS

## ELIJA CALIDAD

Construcción superior, materiales de la más alta calidad, fabricación de vanguardia y estándares de calidad exigentes ofrecen el rendimiento más consistente en cepillos. Cada cepillo de Weiler está diseñado para proporcionar el mejor rendimiento al menor costo de uso.

Información Técnica .....	46-49
Cepillos para limpiar soldaduras .....	50-51
Cepillos de alambre trenzado .....	52
Cepillos de alambre ondulado .....	53
Cepillos de copa de alambre .....	54-55
Cepillos de punta con vástago .....	56-57
Escobillones .....	58
Cepillos antichispa .....	59
Cepillos manuales .....	60

CEPILLOS CIRCULARES DE ALAMBRE | CEPILLOS DE COPA | CEPILLOS DE PUNTA | ESCOBILLONES | CEPILLOS MANUALES

## SELECCIÓN DEL CEPILLO CORRECTO

	Cepillos circulares de alambre ondulado	Cepillos circulares de alambre trenzado	Copas de alambre ondulado	Copas de alambre trenzado	Cepillos circulares de alambre ondulado con vástago	Cepillos circulares de alambre trenzado con vástago	Cepillos de punta de alambre ondulado con vástago	Cepillos de punta de alambre trenzado con vástago	Cepillos encapsulados	Escobillones	Cepillos Miniatura
Esmeril Angular	✓	✓	✓	✓					✓		
Esmeril Recto	✓	✓			✓	✓	✓	✓	✓		
Mototool	✓	✓			✓	✓	✓	✓	✓		
Taladro Con/Sin Cable					✓	✓	✓	✓		✓	
Mototool Neumático											✓
Esmeril De Banco/Pedestal	✓	✓							✓		
Taladro De Banco					✓	✓	✓	✓		✓	
CNC/Fresadora/Máquina Automática	✓	✓	✓	✓	✓	✓	✓	✓	✓	✓	

SELECCIÓN POR TIPO DE HERRAMIENTA

TAMAÑO DEL ALAMBRE

Para maximizar la vida útil del cepillo y reducir los costos, use siempre el alambre más fino que le permita realizar su trabajo, sin necesidad de aplicar presión excesiva o forzar la cara del cepillo.

Alambre	Grueso		Medio a Grueso		Medio		Delgado		Muy Delgado	
# Calibre	20	24	25	30	33	34	35	38	43	47
Diá. en Pulgadas	0,035	0,023	0,020	0,014	0,0118	0,0104	0,0095	0,008	0,006	0,005
Diá. en Milímetros	0,89	0,58	0,51	0,36	0,30	0,26	0,24	0,20	0,15	0,13

A lo largo del catálogo se muestra el calibre de alambre en décimas de pulgada. Estándar utilizado: "American Steel Wire Equivalent Gauge" (anteriormente "Washburn & Moen").

### ALAMBRE DE DIÁMETRO GRANDE

- Cepillado agresivo
- Se fatiga y se rompe más rápido

### ALAMBRE DE DIÁMETRO PEQUEÑO

- Resiste la fatiga y la rotura
- Menos agresivo
- Flexible



# SELECCIÓN DEL CEPILLO CORRECTO

## TIPOS DE CEPILLOS

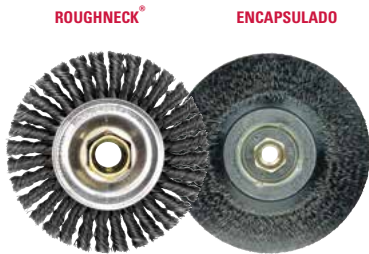

### Cepillos circulares de alambre trenzado

Para limpieza de **pase de raíz y pase caliente de soldadura**, eliminación de rebabas gruesas, desbarbado, preparación de superficies, eliminación de óxido y herrumbre.



### Cepillos de copa

Para **preparación de soldadura en grandes superficies**, eliminación de rebabas gruesas, preparación de superficie, eliminación de óxido y herrumbre.



### Cepillos de punta

Para limpieza de soldaduras en **zonas de difícil acceso**, eliminación de rebabas gruesas, preparación de superficie, eliminación de óxido y herrumbre.



### Escobillones

Para limpieza o eliminación de rebabas **en barrenos lisos o roscados**.

## ONDULADO VS. TRENZADO



### CEPILLOS DE ALAMBRE ONDULADO:

- Mayor flexibilidad para aplicaciones de trabajo liviano/mediano
- Uso en piezas que podrían dañarse por el impacto de un cepillo de alambre trenzado
- Uso para una amplia gama de aplicaciones



### CEPILLOS DE ALAMBRE TRENZADO:

- Filamentos de alambre recto que se retuercen en una sola unidad como un trozo de cable o cuerda de alambre
- Brinda menos flexibilidad y una acción de cepillado más agresiva en aplicaciones de trabajo pesado
- Uso en piezas que requieran alto impacto
- Elimina rebabas grandes y contaminación intensa, como múltiples capas de óxido, incrustaciones, pintura y otros recubrimientos

## TIPOS DE TRENZADO



### Trenzado estándar

Algo de flexibilidad para uso en superficies irregulares.



### Trenzado tipo huracán (Hurricane®)

Operación más uniforme que con el trenzado estándar.



### Trenzado tipo cable

Acción de cepillado muy agresiva.



### Trenzado cara delgada

Acción de alto impacto, principalmente para limpiar soldaduras.

## LONGITUD Y DENSIDAD DEL ALAMBRE

Para maximizar la vida útil del cepillo y reducir los costos, utilice siempre el cepillo más corto y de mayor densidad que se adapte adecuadamente a la superficie o los bordes de la pieza.

### CEPILLOS DE ALAMBRE LARGO Y DE BAJA DENSIDAD

- Flexibilidad que es ideal para aplicaciones como la limpieza de superficies que irregulares
- Una densidad más baja puede resultar en una vida útil más corta del cepillo y un rendimiento menos uniforme en producción

### CEPILLOS DE ALAMBRE CORTO Y DE ALTA DENSIDAD

- Menos flexible y más rápido, requiere menos presión aplicada
- Rendimiento consistente y vida más larga



## REBABEO DEL DIÁMETRO EXTERIOR DE TUBOS

**Problema:** Los tubos estructurales se fabrican en múltiples formas diferentes. Para facilitar un manejo más seguro y un ajuste adecuado, los extremos de los tubos deben rebabearse con frecuencia.

**Solución:** Los cepillos circulares de alambre ondulado de cara ancha son una solución extremadamente eficaz para el rebabeo de los extremos. Los cepillos pueden rebabeo el DE y el DI de la tubería a un ritmo extremadamente alto y producir un costo por pieza promedio considerablemente inferior a \$0,01 USD por pieza.

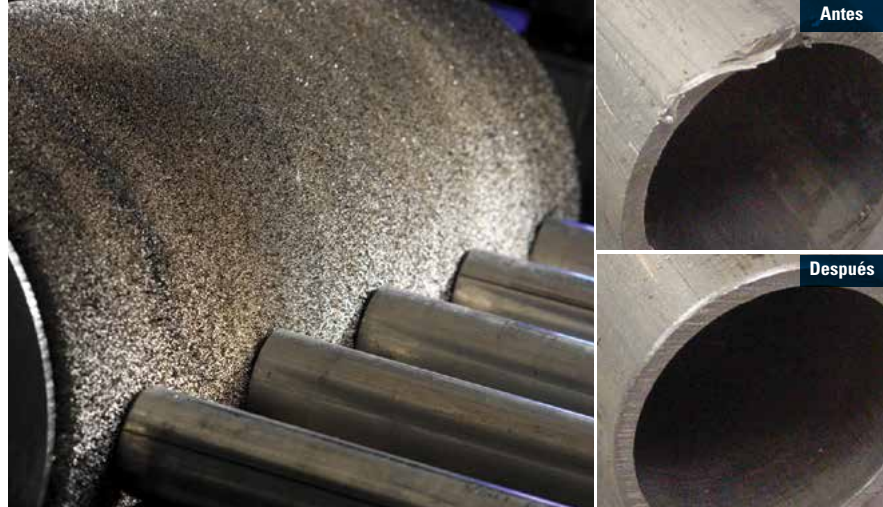

## REBABEO DE ENGRANES

**Problema:** Los componentes de transmisión de potencia, como los engranes, no pueden funcionar correctamente cuando las rebabas impiden el acoplamiento correcto. Además, las rebabas que se desprenden de los engranes pueden alojarse en componentes críticos de la transmisión, lo que provoca un desgaste prematuro y posibles fallas.

**Solución:** Los cepillos circulares de alambre trenzado con una velocidad superficial superior a 6000 SFPM son una excelente solución para rebabeo engranes antes del tratamiento térmico. Las puntas de filamento pueden separar las rebabas del material base y producir una rotura uniforme, protegiendo el borde.

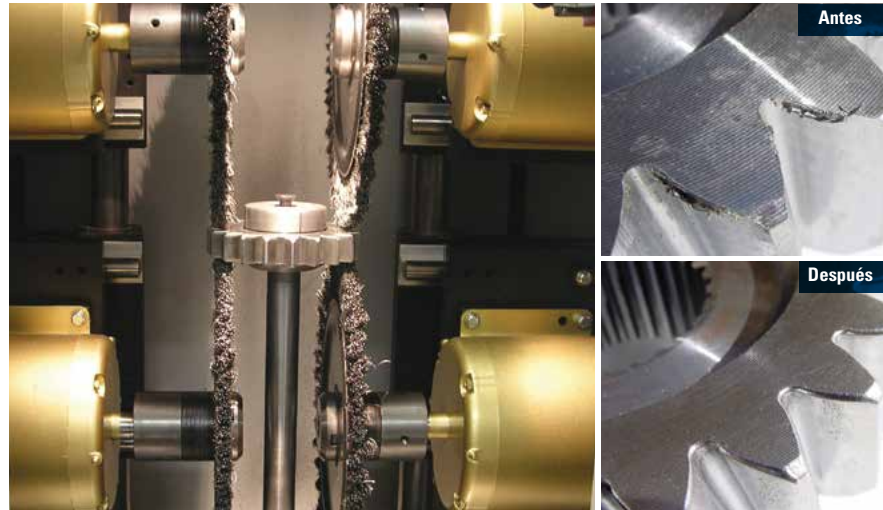

Imágenes cortesía de servicios on-line.

## ELIMINACIÓN DE CASCARILLA DE LAMINACIÓN

**Problema:** El procesamiento del acero en laminación a menudo implica operaciones de tratamiento térmico y enfriamiento con aceite que producen una cascarilla adherida, que debe eliminarse antes de las operaciones de unión o acabado.

**Solución:** Los cepillos de alambre son capaces de limpiar rápidamente el material hasta convertirlo en metal blanco y producir varios grados de rugosidad en la superficie para promover la adhesión. Las operaciones de cepillado a menudo se prefieren a los procesos químicos y granallado que generan un flujo de desechos costoso y pueden ser complicados de operar y mantener.

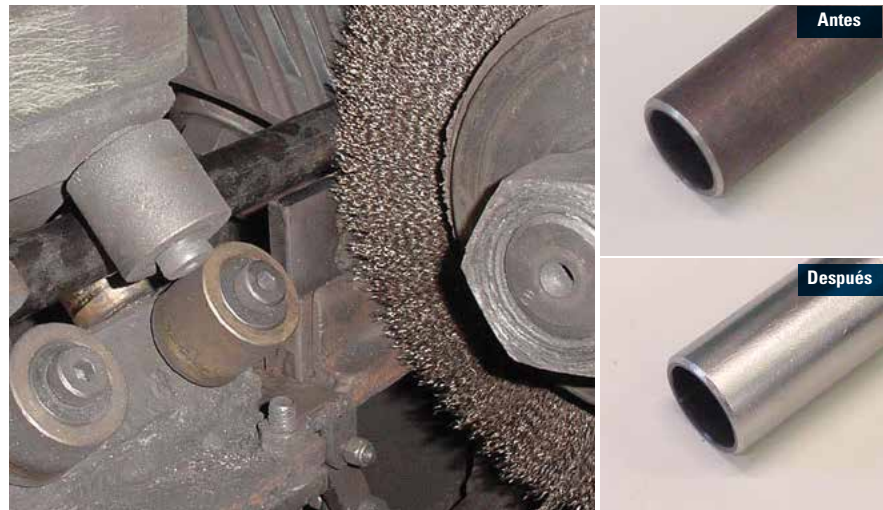



## LIMPIEZA DE SOLDADURA DE TUBERÍA MULTIPASO



**Problema:** Para evitar huecos e inclusiones al soldar juntas de múltiples pasos, la superficie de cada cordón debe limpiarse completamente de escoria y otros residuos. Realizar una limpieza de soldadura entre pases lo más rápida y minuciosamente posible es fundamental para evitar costosos trabajos de reparación y demoras.

**Solución:** Los cepillos Roughneck® de Weiler han sido diseñados para maximizar la eficiencia y minimizar los costos y son la opción preferida de los ayudantes de los soldadores en la tubería. Desde el paso en caliente hasta el paso capa, estos cepillos de limpieza de soldadura de primera calidad se destacan en la eliminación rápida y completa de escoria, salpicaduras y oxidación sin dañar el material de relleno.

## LIMPIEZA DE CONEXIONES ROSCADAS



**Problema:** Los extremos de tuberías de perforación y otros productos tubulares para yacimientos petrolíferos son ejemplos de conexiones que deben limpiarse periódicamente sin alterar la geometría de las roscas. Todos los productos abrasivos eliminan el material base hasta cierto punto y son capaces de dañar las roscas, lo que genera conexiones poco confiables y el riesgo de fallas potenciales.

**Solución:** La adaptabilidad y la acción de impacto de los cepillos de alambre ondulado de pequeño diámetro los hacen herramientas ideales para limpiar roscas sin temor a dañarlas. Cuando se utilizan en un mototool, estos cepillos circulares eliminan rápidamente la grasa residual, así como el óxido, la corrosión y las incrustaciones de los extremos de las roscas macho o hembra.

## ELIMINACIÓN DEL EXCESO DE HULE MOLDEADO



**Problema:** Los componentes mecánicos de caucho, como los montajes de motores, se producen a través de un proceso que comúnmente deja rebaba y exceso de caucho en superficies críticas. Para que el componente funcione correctamente, este material no deseado debe eliminarse.

**Solución:** La naturaleza de los cepillos de alambre los convierte en la mejor solución disponible en el mercado para eliminar el caucho de superficies específicas. Esta solución se puede implementar de forma manual o utilizando equipos automatizados.

# CEPILLOS PARA LIMPIEZA DE SOLDADURA

Los cepillos circulares de alambre trenzado de Weiler son las herramientas de limpieza de soldadura más eficaces para los usuarios más exigentes. Nuestros cepillos de limpieza de primer nivel están fabricados según los más estrictos estándares de calidad, y en ellos utilizamos el alambre de mejor calidad disponible. El trenzado pone todas las puntas afiladas en el extremo de los nudos, transformándolos en las herramientas de limpieza de soldadura más rápidas y más agresivas del mercado.

## WEILER ROUGHNECK®

La construcción del cepillo Roughneck de Weiler elimina prácticamente el movimiento de nudo, lo que se traduce en la acción de limpieza más eficaz, un funcionamiento más uniforme y una vida útil más prolongada.

Toda nuestra línea Roughneck, ofrecida en una variedad de anchos para uso eficiente en operaciones de limpieza de soldadura entre pases, se destaca en la eliminación de escoria, salpicaduras y óxido sin dañar el material de relleno. Cuentan con un diseño de ingeniería que maximiza su eficiencia y minimiza sus costos.

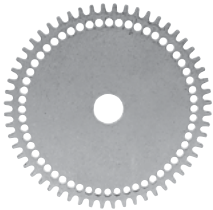
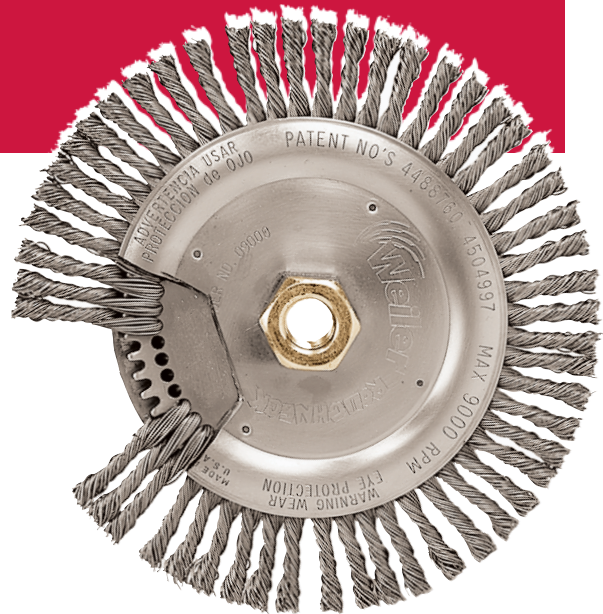

### WEILER ROUGHNECK® CONSTRUCCIÓN DEL CEPILLO DE LIMPIEZA DE SOLDADURA

Cada nudo es torcido dentro de su propio orificio y es aislado en un diente individual. Esto evita que los nudos se muevan, proporcionando una mayor fuerza de impacto sobre la superficie a trabajar, mayor vida útil del cepillo y menor fatiga para el operador. Esto resulta en la limpieza de soldadura más agresiva del mercado con un menor costo por pieza.



**CEPILLOS CIRCULARES DE ALAMBRE TRENZADO** son el estándar para los cepillos de limpieza de soldadura de alto rendimiento. Los cepillos de cara delgada son ideales para la limpieza de pases de raíz y pases calientes, y para llegar a los rincones; los cepillos de cara más ancha se pueden usar para la limpieza de pases de relleno y pases de tapa, así como para otras aplicaciones de preparación de superficies y limpieza.



13131

Diámetro	Tamaño del alambre	Orificio de entrada	N.º de nudos	Ancho de la cara	Longitud del filamento	RPM máx.	Paquete estándar	Número de artículo
								Acero
<b>ALTO RENDIMIENTO</b>								
4" (100 mm)	0,020" (0,50 mm)	5/8"-11	32	3/16" (5 mm)	7/8" (22 mm)	20 000	5	13131
4-1/2" (115 mm)	0,020" (0,50 mm)	5/8"-11 7/8" (22 mm)	38	3/16" (5 mm)	13/16" (21 mm)	15 000	5	13232 13234
<b>INDUSTRIAL</b>								
4" (100 mm)	0,020" (0,50 mm)	5/8"-11/M14 Multi-Rosca	30	3/16" (5 mm)	7/8" (22 mm)	20 000	5	05073*
4" (100 mm)	0,020" (0,50 mm)	5/8"-11/M14 Multi-Rosca	32	3/16" (5 mm)	7/8" (22 mm)	20 000	5	05066
4" (100 mm)	0,020" (0,50 mm)	7/8" (22 mm)	32	3/16" (5 mm)	7/8" (22 mm)	20 000	5	05342
6" (155 mm)	0,020" (0,50 mm)	5/8"-11	48	1/4" (6 mm)	1-1/8" (29 mm)	12 500	10	05079
6-7/8" (175 mm)	0,020" (0,50 mm)	5/8"-11/M14 Multi-Rosca	56	3/16" (5 mm)	1-1/8" (29 mm)	9000	10	05081
6-7/8" (175 mm)	0,020" (0,50 mm)	7/8" (22 mm)	56	3/16" (5 mm)	1-1/8" (29 mm)	9000	20	05385
<b>INDUSTRIAL DE VALOR</b>								
4" (100 mm)	0,020" (0,50 mm)	5/8"-11/M14 Multi-Rosca	32	3/16" (5 mm)	7/8" (22 mm)	20 000	10	38420

\*Alambre de acero inoxidable





Limpeza de soldadura de pase de raíz en tendido de tubería.



### CEPILLOS CIRCULARES ENCAPSULADOS POLYFLEX™ Elastómero negro

Presentan una encapsulación estabilizada por calor que se desgasta gradualmente y expone un filamento corto uniforme para una mayor agresión, una acción de cepillado controlada y una vida más prolongada; adecuados para la limpieza de soldaduras en caliente.

Diámetro	Tamaño del alambre	Orificio de entrada	N.º de nudos	Ancho de la cara	Longitud del filamento	RPM máx.	Paquete estándar	Número de artículo
								Acero
<b>ALTO RENDIMIENTO</b>								
4" (100 mm)	0,020" (0,50 mm)	5/8"-11	32	3/16" (5 mm)	7/8" (22 mm)	20 000	5	35800 ▲
7" (180 mm)	0,020" (0,50 mm)	5/8"-11	56	3/16" (5 mm)	1-1/8" (29 mm)	9000	10	35600 ▲
7" (180 mm)	0,014" (0,35 mm)	7/8" (22 mm)	-	3/16" (5 mm)	1-15/16" (49 mm)	9000	10	35210-11

▲ Cepillos circulares de alambre trenzado



35800

## CEPILLOS ENCAPSULADOS

Estos cepillos son ideales para aplicaciones extremadamente demandantes y que no requieren un alto grado de conformidad. Son adecuados para usuarios con los siguientes tipos de requisitos:

**Presión extrema de cepillado:** el encapsulado protege a los filamentos contra la flexión excesiva y prolonga la vida útil del cepillo en comparación con otros cepillos convencionales.

**Operaciones de limpieza severa:** la encapsulación mantiene las puntas en su lugar y brinda el cepillado más agresivo que se pueda lograr con un cepillo de alambre.



35600

# CEPILLOS DE ALAMBRE TRENZADO



Limpieza de soldadura en unión de tubería

Los cepillos de alambre trenzado de Weiler se usan principalmente para esmeriladoras angulares. Estos cepillos circulares, que tienen el diseño de construcción Weiler de barrenos individuales para las trenzas, están disponibles en alambre de acero termotratado y alambre de acero inoxidable Tipo 302 para usarse en una amplia variedad de aplicaciones.

## APLICACIONES

- Eliminación de recubrimientos en polvo, pinturas epóxicas y recubrimientos engomados.
- Preparación y limpieza de soldadura
- Limpieza de escoria y corrosión gruesa
- Eliminación de rebabas severas en piezas grandes después del corte

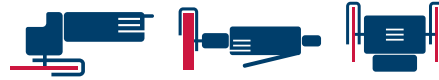

## CEPILLOS CIRCULARES DE ALAMBRE TRENZADO ESTÁNDAR

brindan acción de cepillado para servicios pesados con cierta flexibilidad; son ideales para aplicaciones de limpieza exigentes en superficies medianamente irregulares.



13161



38417

Diámetro	Tamaño del alambre	Orificio de entrada	N.º de nudos	Ancho de la cara	Longitud del filamento	RPM máx.	Paquete estándar	Número de artículo	
								Acero	Inoxidable
<b>ALTO RENDIMIENTO</b>									
4" (100 mm)	0,014" (0,35 mm)	5/8"-11/M14 Multi-Rosca	24	1/2" (13 mm)	7/8" (22 mm)	20 000	5	13161	–
6" (155 mm)	0,023" (0,58 mm)	5/8"-11	24	1/2" (13 mm)	1-3/8" (35 mm)	9000	5	08106	–
<b>INDUSTRIAL</b>									
4" (100 mm)	0,014" (0,35 mm)	5/8"-11/M14 Multi-Rosca	20	1/2" (13 mm)	7/8" (22 mm)	20 000	5	94950	05053
4" (100 mm)	0,020" (0,50 mm)	5/8"-11/M14 Multi-Rosca	20	1/2" (13 mm)	7/8" (22 mm)	20 000	10	05146	–
4-1/2" (115 mm)	0,020" (0,50 mm)	7/8" (22 mm)	24	5/8" (16 mm)	1-1/8" (29 mm)	20 000	5	05314	–
6" (155 mm)	0,016" (0,40 mm)	5/8"-11/M14 Multi-Rosca	24	1/2" (13 mm)	1-1/4" (32 mm)	9000	5	05194	05147
6" (155 mm)	0,023" (0,58 mm)	5/8"-11/M14 Multi-Rosca	24	1/2" (13 mm)	1-7/16" (37 mm)	9000	5	05207*	–
<b>INDUSTRIAL DE VALOR</b>									
4" (100 mm)	0,014" (0,35 mm)	5/8"-11/M14 Multi-Rosca	20	1/2" (13 mm)	7/8" (22 mm)	20 000	10	38409	–
6" (155 mm)	0,014" (0,35 mm)	5/8"-1/2" (16-13 mm)	24	1/2" (13 mm)	1-1/4" (32 mm)	9000	10	38415	–
6" (155 mm)	0,025" (0,64 mm)	5/8"-11	24	1/2" (13 mm)	1-1/4" (32 mm)	11 000	10	38417	–

\*Larga Vida



94008

## CEPILLOS TRENZADOS ESTÁNDAR

brindan acción de cepillado para servicios pesados con cierta flexibilidad; son ideales para aplicaciones de limpieza exigentes en superficies medianamente irregulares.

Diámetro	Tamaño del alambre	Orificio de entrada	N.º de nudos	Ancho de la cara	Longitud del filamento	RPM máx.	Paquete estándar	Número de artículo	
								Acero	Inoxidable
<b>ALTO RENDIMIENTO</b>									
10" (250 mm)	0,020" (0,50 mm)	2" (50 mm)	208	1-3/4" (45 mm)	1-3/4" (45 mm)	4500	2	–	94184•
10" (250 mm)	0,023" (0,58 mm)	2" (50 mm)	52	1-1/4" (32 mm)	1-3/4" (45 mm)	4500	1	94078+	–
10" (250 mm)	0,023" (0,58 mm)	2" (50 mm)	208	1-3/4" (45 mm)	1-3/4" (45 mm)	4500	1	94008•	–

+ Una Sección • Cuatro Secciones



# CEPILLOS DE ALAMBRE ONDULADO

Los cepillos de alambre ondulado están pensados para el uso en esmeriladoras rectas y máquinas fijas. Estos cepillos circulares, que tienen la construcción de aro macizo de Weiler, están disponibles en acero termotratado y acero inoxidable Tipo 302 para usar en una amplia variedad de aplicaciones.

## APLICACIONES

- Eliminación de óxido y corrosión ligera
- Eliminación de pintura y limpieza superficial
- Acabado decorativos
- Eliminación de decoloración térmica
- Eliminación de rebabas livianas



Limpeza de óxido de una pieza de acero al carbón con un cepillo circular de alambre ondulado.

## CEPILLOS CIRCULARES DE ALAMBRE ONDULADO Cara angosta

Acción de cepillado flexible y rendimiento consistente para aplicaciones ligeras de limpieza y eliminación de rebabas.

Diámetro	Tamaño del alambre	Orificio de entrada	Ancho de la cara	Longitud del filamento	RPM máx.	Paquete estándar	Número de artículo	
							Acero	Inoxidable
<b>INDUSTRIAL</b>								
6" (155 mm)	0,014" (0,35 mm)	5/8"-1/2" (16-13 mm)	5/8" (16 mm)	1-1/8" (29 mm)	6000	1	02325	-
6" (155 mm)	0,014" (0,35 mm)	5/8"-1/2" (16-13 mm)	3/4" (19 mm)	1-1/2" (38 mm)	6000	2	-	05130
8" (200 mm)	0,006" (0,15 mm)	5/8" (16 mm)	3/4" (19 mm)	2-1/16" (52 mm)	6000	2	05162	-
10" (250 mm)	0,014" (0,35 mm)	3/4" (19 mm)	3/4" (19 mm)	2-1/2" (64 mm)	4000	2	05153	-
<b>INDUSTRIAL DE VALOR</b>								
6" (155 mm)	0,008" (0,20 mm)	5/8"-1/2" (16-13 mm)	3/4" (19mm)	1-1/2" (38mm)	6000	10	38402	-
8" (200 mm)	0,014" (0,35 mm)	5/8" (16 mm)	3/4" (19mm)	2-1/16" (52mm)	6000	2	38404	-



02325

## CEPILLOS CIRCULARES DE ALAMBRE ONDULADO Cara ancha

Acción de cepillado flexible y rendimiento consistente para aplicaciones ligeras de limpieza y eliminación de rebabas; tienen un mayor ancho de cara que cubre una superficie más amplia.

Diámetro	Tamaño del alambre	Orificio de entrada	Ancho de la cara	Longitud del filamento	RPM máx.	Paquete estándar	N.º de artículo
							Acero
<b>ALTO RENDIMIENTO</b>							
10" (250 mm)	0,014" (0,35 mm)	2" (50 mm)	1-1/8" (29 mm)	2" (50 mm)	3600	1	06160
12" (300 mm)	0,014" (0,35 mm)	2" (50 mm)	1-1/4" (32 mm)	3" (76 mm)	3600	1	06190
<b>INDUSTRIAL</b>							
6" (155 mm)	0,014" (0,35 mm)	2" (50 mm)	7/8" (22 mm)	1-1/8" (29 mm)	6000	1	05154
8" (200 mm)	0,014" (0,35 mm)	2" (50 mm)	7/8" (22 mm)	2-1/8" (54 mm)	4500	1	05155



06160

## ADAPTADORES DE METAL para cepillos de cara ancha. Se usan en pares, y su precio es por par.

Para tamaño de orificio de entrada de cepillo	Tamaño de orificio de entrada adaptado	Paquete estándar	Número de artículo
2" (50 mm)	1/2" (13 mm)	1 par	03809
2" (50 mm)	5/8" (16 mm)	1 par	03810
2" (50 mm)	3/4" (19 mm)	1 par	03811



03809

# CEPILLOS DE COPA DE ALAMBRE



Copa de alambre trenzado removiendo rastros de decoloración térmica.

Los cepillos de copa de Weiler están pensados para ser usados con herramientas portátiles para tratar superficies más grandes con mayor eficiencia que un cepillo circular. Los cepillos de copa están diseñados para una operación uniforme y eficiente en esmeriladoras angulares para realizar tareas rápidas en trabajos grandes.

Están disponibles en una variedad de configuraciones de alambre trenzado y ondulado para usar en una gran diversidad de aplicaciones de limpieza, y están fabricados con barrenos de trenza individuales y un sólido anillo para brindar un alto rendimiento y una vida útil más prolongada. Los cepillos de copa de Weiler están disponibles en acero termotratado y acero inoxidable Tipo 302.

## APLICACIONES

- Eliminación de escoria de bordes de placas cortadas con plasma o con llama
- Eliminación de pintura y revestimientos
- Limpieza de óxido, escoria y corrosión
- Eliminación de rebabas
- Preparación y limpieza de soldaduras

## GUÍA PARA LA SELECCIÓN DEL TAMAÑO DEL CEPILLO DE COPA

Tamaños de cepillos	Tamaño de esmeriladora angular
2-3/4" y 3"	4"
2-3/4", 3" y 3-1/2"	4-1/2"
2-3/4", 3" y 3-1/2"	5"
3-1/2" y 4"	6"
4", 5" y 6"	7"
4", 5" y 6"	9"



## CEPILLOS DE COPA DE ALAMBRE TRENZADO Hilera sencilla

Acción de cepillado para servicios pesados con cierta flexibilidad; son ideales para aplicaciones de limpieza exigentes en superficies relativamente planas.



Diámetro	Tamaño del alambre	Orificio de entrada	Longitud del filamento	RPM máx.	Paquete estándar	Número de artículo	
						Acero	Inoxidable
<b>ALTO RENDIMIENTO</b>							
2-3/4" (70 mm)	0,014" (0,35 mm)	5/8"-11/M14 Multi-Rosca	1" (25 mm)	14 000	1	05008	05017
2-3/4" (70 mm)	0,020" (0,50 mm)	5/8"-11/M14 Multi-Rosca	1" (25 mm)	14 000	1	94967*	05150
3-1/2" (89 mm)	0,023" (0,58 mm)	5/8"-11/M14 Multi-Rosca	7/8" (22 mm)	13 000	1	13166	—
4" (100 mm)	0,020" (0,50 mm)	5/8"-11/M14 Multi-Rosca	1-1/4" (32 mm)	10 200	1	37445*	—
4" (100 mm)	0,023" (0,58 mm)	5/8"-11/M14 Multi-Rosca	1-1/4" (32 mm)	10 200	1	—	05029
5" (130 mm)	0,014" (0,35 mm)	5/8"-11/M14 Multi-Rosca	1-3/8" (35 mm)	7000	1	05152•	—
5" (130 mm)	0,020" (0,50 mm)	5/8"-11/M14 Multi-Rosca	1-3/8" (35 mm)	7000	1	05151•	—
<b>INDUSTRIAL</b>							
2-3/4" (70 mm)	0,020" (0,50 mm)	5/8"-11/M14 Multi-Rosca	1" (25 mm)	14 000	1	38432	—
4" (100 mm)	0,025" (0,64 mm)	5/8"-11	1-1/4" (32 mm)	10 200	1	38437	—

\* Larga Vida + Trenza Huracán - Larga vida y operación suave • Tuerca Interior





Copa de alambre ondulado removiendo óxido de un riel.

### CEPILLOS DE COPA DE ALAMBRE TRENZADO Con banda - Hilera sencilla

Tiene una banda de metal removible alrededor del material de los filamentos para reducir el largo expuesto y limitar la apertura del cepillo a la velocidad operativa para brindar una acción de cepillado muy agresiva y controlada.

Diámetro	Tamaño del alambre	Orificio de entrada	Longitud del filamento	RPM máx.	Paquete estándar	Número de artículo	
						Acero	
<b>ALTO RENDIMIENTO</b>							
2-3/4" (70 mm)	0,014" (0,35 mm)	5/8"-11	5/8" (16 mm)	12 500	1	13300M	
4" (100 mm)	0,023" (0,58 mm)	5/8"-11	7/8" (22 mm)	10 200	1	12301M	
5" (130 mm)	0,023" (0,58 mm)	5/8"-11	7/8" (22 mm)	6 600	1	12120M	



12301M

### CEPILLOS DE COPA DE ALAMBRE ONDULADO

Acción de cepillado muy flexible y el rendimiento más regular para aplicaciones ligeras de limpieza y eliminación de rebabas

Diámetro	Tamaño del alambre	Orificio de entrada	Longitud del filamento	RPM máx.	Paquete estándar	Número de artículo	
						Acero	Inoxidable
<b>ALTO RENDIMIENTO</b>							
3" (75 mm)	0,014" (0,35 mm)	5/8"-11/M14 Multi-Rosca	1" (25 mm)	14 000	1	38442	—
4" (100 mm)	0,014" (0,35 mm)	5/8"-11/M14 Multi-Rosca	1-1/4" (32 mm)	10 200	1	05025	05118
5" (130 mm)	0,020" (0,50 mm)	5/8"-11/M14 Multi-Rosca	1-1/4" (32 mm)	9 000	1	05031	05032



38442

# CEPILLOS DE PUNTA CON VÁSTAGO



Limpieza de soldadura en área de difícil acceso.

Los cepillos de punta de Weiler están pensados para ser usados con herramientas portátiles de alta velocidad para tratar superficies pequeñas y áreas hundidas. Los cepillos de punta tienen un vástago de acero incorporado de 1/4" (6 mm) para la operación segura a alta velocidad y para un montaje rápido en la pinza o mordaza de esmeriles eléctricas o neumáticas.

Los cepillos de punta están fabricados con la más alta calidad constructiva para lograr un rendimiento uniforme y eficiente y una larga vida. Los cepillos de punta están disponibles en acero termotratado y acero inoxidable Tipo 302.

## APLICACIONES

- Retrabajo
- Limpieza de D. I., pases internos y áreas hundidas
- Eliminación de excesos de material de matriz y moldeado
- Eliminación de rebabas en bordes internos e intersecciones de barrenos transversales



## CEPILLOS DE PUNTA DE ALAMBRE TRENZADO

Acción de cepillado para servicios pesados con cierta flexibilidad; son ideales para aplicaciones de limpieza más exigentes en áreas hundidas.



05095

Diámetro	Tamaño del alambre	Tamaño del vástago	Longitud del filamento	RPM máx.	Paquete estándar	Número de artículo	
						Acero	Inoxidable
<b>ALTO RENDIMIENTO</b>							
3/4" (19 mm)	0,014" (0,35 mm)	1/4" (6,4 mm)	7/8" (22 mm)	22 000	10	10025	–
	0,020" (0,50 mm)					10026	–
	0,020" (0,50 mm)					10281+	–
1-1/8" (29 mm)	0,006" (0,15 mm)	1/4" (6,4 mm)	1" (25 mm)	20 000	10	10141	10142*
	0,0104" (0,25 mm)		1-1/8" (29 mm)			–	10213
	0,0118" (0,30 mm)		1-1/8" (29 mm)			10187+	–
<b>INDUSTRIAL</b>							
3/4" (19 mm)	0,014" (0,35 mm)	1/4" (6,4 mm)	7/8" (22 mm)	22 000	10	05094	05157
	0,020" (0,50 mm)					05095	–
1-1/8" (29 mm)	0,014" (0,35 mm)	1/4" (6,4 mm)	7/8" (22 mm)	22 000	10	05096	–
	0,020" (0,50 mm)					05097	05099

\*Copa con recubrimiento de hule + Copa abierta

## CEPILLOS DE PUNTA DE ALAMBRE ONDULADO

De construcción sólida en la punta y cepillado muy flexible; ideales para aplicaciones ligeras de limpieza más exigentes en zonas de difícil acceso.



05135

Diámetro	Tamaño del alambre	Tamaño del vástago	Longitud del filamento	RPM máx.	Paquete estándar	Número de artículo	
						Acero	Inoxidable
<b>INDUSTRIAL</b>							
1/2" (13 mm)	0,006" (0,15 mm)	1/4" (6,4 mm)	7/8" (22 mm)	25 000	10	05134	05136
	0,0104" (0,25 mm)					05135	05137
3/4" (19 mm)	0,006" (0,15 mm)	1/4" (6,4 mm)	7/8" (22 mm)	22 000	10	05160	05089
	0,0104" (0,25 mm)					05086	05138
	0,014" (0,35 mm)					05087	–
	0,020" (0,50 mm)					05088	–
1" (25 mm)	0,006" (0,15 mm)	1/4" (6,4 mm)	1" (25 mm)	22 000	10	05090	05093
	0,0104" (0,25 mm)		05161			05139	
	0,014" (0,35 mm)		05091			–	
	0,020" (0,50 mm)		05092			–	
			1-1/8" (30 mm)				

## CEPILLOS DE PUNTA ABOCINADOS CIRCULARES

El alambre ondulado ha sido "abocinado" para que coincida con el ángulo de trabajo del cepillo a la velocidad operativa. Son adecuados para tratar superficies amplias y ligeramente curvas.



10035

Diámetro	Tamaño del alambre	Tamaño del vástago	RPM máx.	Paquete estándar	Número de artículo
					Acero
<b>ALTO RENDIMIENTO</b>					
1" (25 mm)	0,008" (0,20 mm)	1/4" (6,4 mm)	25 000	1	10034
1-1/4" (32 mm)	0,008" (0,20 mm)	1/4" (6,4 mm)	20 000	1	10035
3" (75 mm)	0,008" (0,20 mm)	1/4" (6,4 mm)	16 000	2	10041





## CEPILLOS CONFLEX

Acción de cepillado muy flexible.

Diámetro	Tamaño del alambre	Tamaño del vástago	Longitud del filamento	RPM máx.	Paquete estándar	Número de artículo	
						Acero	Inoxidable
<b>ALTO RENDIMIENTO</b>							
2-1/2" (65 mm)	0,014" (0,35 mm)	1/4" (6,4 mm)	3/4" (19 mm)	20 000	10	17614M	–
3" (75 mm)	0,014" (0,35 mm)	1/4" (6,4 mm)	1" (25 mm)	20 000	10	–	17618M
<b>INDUSTRIAL</b>							
2" (50 mm)	0,0118" (0,30 mm) 0,014" (0,35 mm)	1/4" (6,4 mm)	7/16" (11 mm)	20 000	10	05101 –	– 05158
2-1/2" (65 mm)	0,008" (0,20 mm)	1/4" (6,4 mm)	5/8" (16 mm)	20 000	10	05165	–
3" (75 mm)	0,008" (0,20 mm) 0,014" (0,35 mm)	1/4" (6,4 mm)	3/16" (23 mm)	20 000	10	05102 05104	– –



Eliminar la acumulación de carbón en un motor.



17618M

## CEPILLOS CIRCULARES TRENZADOS CON VÁSTAGO

Brindan acción de cepillado para servicios pesados con cierta flexibilidad; son ideales para aplicaciones de limpieza exigentes en superficies medianamente irregulares.

Diámetro	Tamaño del alambre	Tamaño del vástago	Longitud del filamento	RPM máx.	Paquete estándar	Número de artículo	
						Acero	Inoxidable
<b>ALTO RENDIMIENTO</b>							
3-1/4" (81 mm)	0,014" (0,35 mm)	1/4" (6,4 mm)	5/8" (16 mm)	25 000	5	17681M	17684M
<b>INDUSTRIAL</b>							
3" (75 mm)	0,014" (0,35 mm)	1/4" (6,4 mm)	5/8" (16 mm)	25 000	5	05156	–



05104



05156



## CEPILLOS DE COPA DE ALAMBRE ONDULADO PARA USO GENERAL

Acción de cepillado flexible y rendimiento uniforme para aplicaciones de limpieza de servicio ligero más exigentes.

Diámetro	Tamaño del alambre	Tamaño del vástago	Longitud del filamento	RPM máx.	Paquete estándar	Número de artículo
						Acero
<b>INDUSTRIAL</b>						
1-3/4" (45 mm)	0,0118" (0,30 mm)	1/4" (6,4 mm)	3/4" (19 mm)	13 000	10	05159
2" (50 mm)	0,008" (0,20 mm)	1/4" (6,4 mm)	5/8" (16 mm)	13 000	10	05163
2-1/2" (65 mm)	0,008" (0,20 mm)	1/4" (6,4 mm)	7/8" (22 mm)	13 000	10	05164



05164

# ESCOBILLONES



Eliminación de recubrimiento de zinc en barrenos en un soporte de freno.

Weiler ofrece una amplia línea de escobillones para aplicaciones de limpieza interna y rebabeo en tuberías, orificios perforados y roscados y barrenos mecanizados y pasos. Debido a la construcción de su vástago con alambres trenzados, el uso de los escobillones se limita a herramientas eléctricas de baja velocidad tales como taladros y taladros de banco, y a CNC y herramientas de mecanizado manual en las que las RPM pueden programarse o configurarse con precisión. Además, no deben usarse en sentido de rotación inverso para evitar que se desenrede el alambre del vástago. Con una amplia variedad de configuraciones y materiales de filamentos, Weiler puede proveer un escobillón para cada aplicación.

## APLICACIONES

- Rebabeo y limpieza de barrenos perforados y roscados y otras roscas internas
- Limpieza y acabado del diámetro interno de tuberías
- Eliminación de rebabas de barrenos transversales
- Eliminación de rebabas y virutas de ranuras, hendiduras y acanaladuras internas
- Eliminación de pintura, revestimientos y acumulaciones de otros materiales extraños de las superficies de barrenos y pasos

### Espiral Sencilla

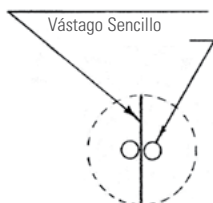

### Doble Espiral

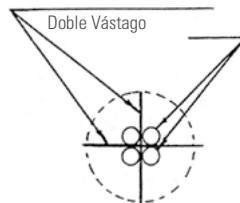

**REDONDO** - Tienen un único alambre de vástago de largo continuo y un espiral simple de filamento de alambre ondulado para una acción de cepillado más flexible; para usar en barrenos ciegos lisos o roscados.



21074

Diámetro	Tamaño del alambre	Pieza de cepillo	Tamaño del vástago	Largo total	RPM máx.	Paquete estándar	Número de artículo	
							Acero	Inoxidable
<b>ALTO RENDIMIENTO</b>								
1/4" (6 mm)	0,004 (0,10 mm)	1" (25 mm)	1/8" (4 mm)	3-1/2" (90 mm)	2000	10	21072	21081
3/8" (10 mm)	0,004 (0,10 mm)	1" (25 mm)	1/8" (4 mm)	3-1/2" (90 mm)	2000	10	21073	21082
1/2" (13 mm)	0,005 (0,13 mm)	1" (25 mm)	3/16" (5 mm)	3-1/2" (90 mm)	2000	10	21074	21083
5/8" (16 mm)	0,005 (0,13 mm)	1" (25 mm)	3/16" (5 mm)	3-1/2" (90 mm)	2000	10	21075	21084
3/4" (19 mm)	0,006" (0,15 mm)	1" (25 mm)	7/32" (5,5 mm)	3-1/2" (90 mm)	2000	10	21076	21085
7/8" (22 mm)	0,006" (0,15 mm)	1" (25 mm)	7/32" (5,5 mm)	3-1/2" (90 mm)	2000	10	21077	21086
1" (25 mm)	0,008" (0,20 mm)	1" (25 mm)	7/32" (5,5 mm)	3-1/2" (90 mm)	2000	10	21078	21087



**DOBLE VÁSTAGO, DOBLE ESPIRAL** tienen alambres de cuatro vástagos y un espiral doble de material de filamento de alambre recto para limpieza agresiva y acción de desbaste.



21110

Diámetro	Tamaño del alambre	Pieza de cepillo	Tamaño del vástago	Largo total	RPM máx.	Paquete estándar	N.º de artículo
							Acero
<b>ALTO RENDIMIENTO</b>							
1/2" (13 mm)	0,006" (0,15 mm)	2" (50 mm)	5/32" (4 mm)	5" (130 mm)	2000	10	21107
5/8" (16 mm)	0,008" (0,20 mm)	2" (50 mm)	7/32" (5,5 mm)	5" (130 mm)	2000	10	21109
3/4" (19 mm)	0,006" (0,15 mm)	2-1/2" (65 mm)	1/4" (6,4 mm)	5-1/2" (145 mm)	2000	10	21110
	0,0104" (0,25 mm)						21111
1" (25 mm)	0,006" (0,15 mm)	2-1/2" (65 mm)	1/4" (6,4 mm)	5-1/2" (145 mm)	2000	10	21114
	0,0104" (0,25 mm)						21115



# CEPILLOS ANTICHISPAS

Weiler ofrece un surtido de cepillos antichispa de alambre de bronce o latón de alta calidad que proveen una acción de cepillado muy suave, en comparación con la del acero y el acero inoxidable, y no generarán chispas cuando se usen sobre superficies metálicas. Estos productos están disponibles en una variedad de configuraciones de alambre trenzado y ondulado para usar en una gran diversidad de aplicaciones de limpieza, y están fabricados con barrenos de traza individuales y un sólido anillo para brindar un alto rendimiento y una vida útil más prolongada.

## APLICACIONES

- Limpieza ligera a media de superficies, hendiduras y diámetros internos
- Eliminación de rebabas en componentes de piezas hechas de metales blandos no ferrosos
- Limpieza de moldes y matrices en moldeo por inyección y extrusión de plásticos
- Actividades de mantenimiento en zonas en las que hay presentes materiales inflamables o potencialmente explosivos, tales como refinerías y plantas petroquímicas.



**CEPILLOS CIRCULARES TRENZADO ESTÁNDAR** brindan una acción de cepillado para servicios pesados con cierta flexibilidad; son ideales para aplicaciones de limpieza más exigentes.

Diámetro	Tamaño del alambre	Orificio de entrada	N.º de nudos	Ancho de la cara	Longitud del filamento	RPM máx.	Paquete estándar	N.º de artículo Bronce
<b>ALTO RENDIMIENTO</b>								
4" (100 mm)	0,020" (0,50 mm)	5/8"-11	24	1/2" (13 mm)	7/8" (22 mm)	20 000	5	13121



Creación de un acabado antiguo en una lámina de latón.



13121

**CEPILLOS DE COPA DE ALAMBRE TRENZADO** ofrecen acción de cepillado para servicios pesados con cierta flexibilidad; para aplicaciones de limpieza exigentes en superficies relativamente planas.

Diámetro	Tamaño del alambre	Orificio de entrada	Longitud del filamento	RPM máx.	Paquete estándar	Número de artículo Bronce
<b>ALTO RENDIMIENTO</b>						
2-3/4" (70 mm)	0,020" (0,50 mm)	5/8"-11	1" (25 mm)	14 000	1	13299
4" (100 mm)	0,020" (0,50 mm)	5/8"-11	1-1/4" (32 mm)	10 200	1	12776



13299

**CEPILLOS DE COPA DE ALAMBRE ONDULADO** brindan una acción de cepillado muy flexible para aplicaciones de limpieza de servicio ligero en superficies algo irregulares.

Diámetro	Tamaño del alambre	Orificio de entrada	Longitud del filamento	RPM máx.	Paquete estándar	Número de artículo	
						Bronce	Latón
<b>ALTO RENDIMIENTO</b>							
4" (100 mm)	0,020" (0,50 mm)	5/8"-11	1-3/8" (35 mm)	10 200	1	14616	-
5" (130 mm)	0,014" (0,35 mm)	5/8"-11	1-1/4" (32 mm)	8000	1	-	14606
6" (155 mm)	0,020" (0,50 mm)	5/8"-11	1-1/4" (32 mm)	6600	1	14316*	-

\* Con tuerca interna



14316



**CEPILLOS DE PUNTA CON ALAMBRE TRENZADO** tienen un extremo hueco y una acción de cepillado para servicios pesados con cierta flexibilidad; son ideales para aplicaciones de limpieza más exigentes en áreas hundidas.

Diámetro	Tamaño del alambre	Longitud del filamento	Tamaño del vástago	Largo total	RPM máx.	Paquete estándar	Número de artículo Bronce
<b>ALTO RENDIMIENTO</b>							
1-1/8" (29 mm)	0,020" (0,50 mm)	7/8" (22 mm)	1/4" (6,4 mm)	2-5/8" (67 mm)	22 000	10	10067



10067



**CEPILLO CONFLEX** - Discos de diámetro pequeño montados permanentemente en un vástago para brindar una acción de cepillado muy flexible.

Diámetro	Tamaño del alambre	Ancho de la cara	Longitud del filamento	RPM máx.	Paquete estándar	Número de artículo Latón
<b>ALTO RENDIMIENTO</b>						
3" (75 mm)	0,0118" (0,30 mm)	1/2" (13 mm)	1" (25 mm)	20 000	10	17641



17641

# CEPILLOS MANUALES

La amplia oferta de cepillos manuales de Weiler incluye gran variedad de tipos y tamaños de bloque y mango. La amplia variedad de materiales de los filamentos disponibles garantiza el cepillo correcto para el trabajo adecuado.

## APLICACIONES

- Limpieza de suciedad, óxido, escoria, desconchado y pintura
- Operaciones de revestimiento y soldadura



Limpieza de un cordón de soldadura con un cepillo manual.

### CEPILLO MANUAL TIPO ZAPATERO Bloque de madera dura

Tamaño del mango	Tamaño del alambre	Largo del cepillo	Número de hileras	Longitud del filamento	Paquete estándar	Número de artículo	
						Acero	
<b>ALTO RENDIMIENTO</b>							
10" x 1-1/8" (250 x 29 mm)	0,012 (0,30 mm)	5" (130 mm)	4 x 16	1-3/16" (30 mm)	12		44063



44063

### CEPILLOS MANUALES TIPOS ZAPATERO VORTEC PRO Bloque de madera dura

Tamaño del mango	Tamaño del alambre	Largo del cepillo	Número de hileras	Longitud del filamento	Paquete estándar	Número de artículo	
						Acero	Inoxidable
<b>INDUSTRIAL DE VALOR</b>							
10" x 1" (250 x 25 mm)	0,012 (0,30 mm)	5" (130 mm)	4 x 16	1" (25 mm)	12	25100	25104



25104

### CEPILLOS MANUALES CURVOS VORTEC PRO® Bloque de madera dura

Tamaño del mango	Tamaño del alambre	Largo del cepillo	Número de hileras	Longitud del filamento	Paquete estándar	Número de artículo	
						Acero	Inoxidable
<b>INDUSTRIAL DE VALOR</b>							
13-1/2" x 1" (334 x 25 mm)	0,012 (0,30 mm)	6" (155 mm)	3 x 19	1" (25 mm)	12	25150	25154



25150

### CEPILLOS MANUALES PEQUEÑOS Bloque de madera dura

Tamaño del mango	Tamaño del alambre	Largo del cepillo	Número de hileras	Paquete estándar	Número de artículo		
					Acero	Inoxidable	Latón
<b>INDUSTRIAL</b>							
7-1/2" x 1/2" (195 x 13 mm)	0,006" (0,15 mm)	1/2" (13 mm)	3 x 7	36	44323	44805	44810



44810

### CEPILLO MANUAL PEQUEÑO Bloque plástico

Tamaño del mango	Tamaño del alambre	Largo del cepillo	Número de hileras	Paquete estándar	Número de artículo	
					Acero	Inoxidable
<b>ALTO RENDIMIENTO</b>						
7-1/2" x 1/2" (195 x 13 mm)	0,006" (0,15 mm)	1/2" (13 mm)	3 x 7	36		44075



44075

### CEPILLOS MANUALES DELGADOS Bloque plástico

Tamaño del mango	Tamaño del alambre	Largo del cepillo	Número de hileras	Paquete estándar	Número de artículo	
					Acero	Inoxidable
<b>INDUSTRIAL DE VALOR</b>						
5" (127 mm)	1-1/4" (31,8mm)	5" (130 mm)	1" (25 mm)	12	38481	38482



38481

### ESCOBILLONES Espiral doble

Filamento de alambre de acero redondo de 0,012 y adaptador NPT para tuberías de 1/4" (6 mm) x 2" (50 mm). Para limpiar tuberías y conductos.

Díámetro del cepillo	Largo del cepillo	Largo total	Paquete estándar	Número de artículo
<b>ALTO RENDIMIENTO</b>				
1" (25 mm)	4-1/2" (115 mm)	7-1/2" (193 mm)	1	44149
2" (50 mm)	4-1/2" (115 mm)	7-1/2" (193 mm)	1	44152
3" (75 mm)	4-1/2" (115 mm)	7-1/2" (193 mm)	1	44156
3-1/2" (90 mm)	4-1/2" (115 mm)	7-1/2" (193 mm)	1	44188
4" (100 mm)	4-1/2" (115 mm)	7-1/2" (193 mm)	1	44169
4-7/8" (124 mm)	4-1/2" (115 mm)	7-1/2" (193 mm)	1	44159
5" (130 mm)	4-1/2" (115 mm)	7-1/2" (193 mm)	1	44398
6" (155 mm)	4-1/2" (115 mm)	7-1/2" (193 mm)	1	44965
7" (180 mm)	4-1/2" (115 mm)	7-1/2" (193 mm)	1	44960
8" (200 mm)	4-1/2" (115 mm)	7-1/2" (193 mm)	1	44962
9" (230 mm)	4-1/2" (115 mm)	7-1/2" (193 mm)	1	44964



44156



## LIMPIEZA DE SOLDADURA

SUPERFICIES PLANAS FÁCIL ACCESO		EN RANURAS	EN ÁNGULOS		ACCESO DIFÍCIL		LIMPIEZAS MANUALES
<b>Cordones No Rectos o Rellenos de Soldadura</b>	<b>Cordones Rectos</b>	<b>Cordones Angostos</b>	<b>Cordones Angostos</b>	<b>Cordones Anchos</b>	<b>Acceso Dificil Limpieza Media</b>	<b>Esquinas y Ángulos Limpieza Pesada</b>	<b>Detalles</b>
Cepillos de Copa Trenzados	Cepillos Circulares Trenzado Estándar	Cepillos Circulares Trenzado Cara Delgada	Cepillos Circulares Trenzado Cara Delgada	Cepillos Circulares Trenzado Estándar	Cepillos de Punta Trenzados	Cepillos de Punta Ondulados	Cepillos Manuales
<b>Páginas 54-55</b>	<b>Página 52</b>	<b>Páginas 50-51</b>	<b>Página 50</b>	<b>Página 52</b>	<b>Página 56</b>	<b>Página 56</b>	<b>Página 60</b>

## LIMPIEZA DE METALES

ÁREAS GRANDES		ÁREAS PEQUEÑAS		ACCESO DIFÍCIL	LIMPIEZAS MANUALES	LIMPIEZA DE TUBERÍA				
<b>Superficies Irregulares Limpieza Ligera a Media</b>	<b>Superficies Regulares Limpieza Pesada</b>	<b>Superficies Irregulares Limpieza Media</b>	<b>Superficies Regulares Limpieza Pesada</b>	<b>Limpieza de Detalles Máquina a Pieza</b>	<b>Superficies Regulares Limpieza Media</b>	<b>Limpieza en Ángulos y Esquinas</b>	<b>Detalles</b>	<b>Roscas / Limpieza Ligera a Media</b>	<b>Exteriores con Herramientas para Vástago / Limpieza Pesada</b>	<b>Cantos</b>
Cepillos de Copa Alambre Ondulado	Cepillos de Copa Alambre Trenzado	Cepillos Circulares Alambre Ondulado	Cepillos Circulares Alambre Trenzado	Cepillos Circulares con Vástago	Cepillos de Copa con Vástago	Cepillos de Punta Alambre Ondulado y Trenzado	Cepillos Manuales	Cepillos Circulares con Vástago Alambre Ondulado	Cepillos Circulares con Vástago Alambre Trenzado	Discos Laminados Tiger Paw
<b>Página 55</b>	<b>Páginas 54-55</b>	<b>Página 53</b>	<b>Página 52</b>	<b>Página 57</b>	<b>Página 57</b>	<b>Página 56</b>	<b>Página 60</b>	<b>Página 57</b>	<b>Página 57</b>	<b>Página 41</b>

CORTE		DESBASTE			ELIMINACIÓN DE REBABAS				BISELADO	
<b>Esmeriladora Angular</b>	<b>Sierras Circulares Estacionarias</b>	<b>Desbaste Pesado</b>	<b>Desbaste Medio y Ligero</b>	<b>Desbaste Ligero Desbaste de Detalle</b>	<b>Acabado Grueso</b>	<b>Operación Suave</b>	<b>Con Herramientas para Vástago</b>	<b>Acabado Fino con Esmeriles de Banco</b>	<b>Acabado Grueso</b>	<b>Operación Suave</b>
Discos de Corte	Discos de Corte Grande	Discos de Desbaste	Discos Laminados y Fibrodiscos	Ruedas Flap	Discos de Desbaste	Discos Laminados Tiger Paw	Ruedas Flap	Cepillos Circulares	Discos de Desbaste	Discos Laminados Tiger Paw
Páginas 16-18	Página 18	Página 19	Páginas 36-42 y 44-45	Página 43	Página 19	Página 41	Página 43	Páginas 50-53	Página 19	Página 41

DESVANECIMIENTO					ACABADO SUPERFICIAL	
<b>Salpicadura</b>	<b>Superficies Planas</b>	<b>Superficies Curvas</b>	<b>Con Herramientas para Vástago</b>	<b>De Cantos</b>	<b>Lijado</b>	<b>Cepillado</b>
Discos Laminados	Discos Laminados y Fibrodiscos	Discos Laminados Big Cat	Ruedas Flap	Ruedas Flap y Discos Laminados Tipo 27	Discos Laminados y Fibrodiscos (grano 80 y 120)	Cepillos de Alambre Fino
Páginas 36-42	Páginas 36-42 y 44-45	Página 37	Página 43	Páginas 36-42 y 43	Páginas 36-42 y 44-45	Página 53

## ¿CÓMO PODEMOS AYUDARLO?



## ¡PÓNGASE EN CONTACTO CON NOSOTROS!

Para realizar un pedido o localizar un distribuidor en su zona, póngase en contacto con nuestro equipo de soporte al 800.633.2100 o a través de [info.mexico@weilerabrasives.com](mailto:info.mexico@weilerabrasives.com).

Para discutir un requerimiento específico o agendar una visita para revisar una aplicación con un especialista, llame directamente al 800.633.2100  
 Más información: [mexico.weilerabrasives.com](http://mexico.weilerabrasives.com)



# ÍNDICE

Número	Pág. #	Número	Pág. #	Número	Pág. #	Número	Pág. #	Número	Pág. #	Número	Pág. #
02325.....	53	10187.....	56	38437.....	54	56062W.....	18	58121.....	19	68325.....	30
03809.....	53	10213.....	56	38442.....	55	56065W.....	18	58125.....	19	68327.....	30
03810.....	53	10281.....	56	38481.....	60	56070W.....	18	58130.....	16	68328.....	30
03811.....	53	12120M.....	55	38482.....	60	56103W.....	18	58131.....	16	68329.....	30
05008.....	54	12301M.....	55	44063.....	60	56104.....	17	58200.....	17	68330.....	30
05017.....	54	12776.....	59	44075.....	60	56230W.....	18	58203.....	17	68340.....	28
05025.....	55	13121.....	59	44149.....	60	56240W.....	18	58205.....	17	68341.....	28
05029.....	54	13131.....	50	44152.....	60	56271W.....	18	58211.....	17	68342.....	28
05031.....	55	13161.....	52	44156.....	60	56275W.....	18	58215.....	20	68343.....	28
05032.....	55	13166.....	54	44159.....	60	56277W.....	18	58221.....	20	68344.....	28
05053.....	52	13232.....	50	44169.....	60	56280W.....	19	58225.....	19	68345.....	28
05066.....	50	13234.....	50	44188.....	60	56281W.....	18	58231.....	19	68346.....	28
05073.....	50	13299.....	59	44323.....	60	56284.....	17	58300.....	17	68347.....	28
05079.....	50	13300M.....	55	44398.....	60	56383W.....	18	58303.....	17	68348.....	28
05081.....	50	14316.....	59	44805.....	60	56391W.....	18	58305.....	17	68349.....	28
05086.....	56	14606.....	59	44810.....	60	56393W.....	18	58311.....	17	68350.....	24
05087.....	56	14616.....	59	44960.....	60	56423W.....	18	58315.....	20	68351.....	24
05088.....	56	17614M.....	57	44962.....	60	56425W.....	20	58321.....	20	68352.....	24
05089.....	56	17618M.....	57	44964.....	60	56426W.....	20	58325.....	19	68353.....	24
05090.....	56	17641.....	59	44965.....	60	56429W.....	20	58331.....	19	68354.....	24
05091.....	56	17681M.....	57	50002.....	39	56430W.....	20	59501.....	45	68355.....	24
05092.....	56	17684M.....	57	50003.....	39	56432.....	17	59503.....	45	68356.....	24
05093.....	56	21072.....	58	50004.....	39	56457W.....	19	59505.....	45	68357.....	24
05094.....	56	21073.....	58	50005.....	39	56460.....	17	59506.....	45	68358.....	24
05095.....	56	21074.....	58	50109.....	38	56464W.....	19	59507.....	45	68359.....	24
05096.....	56	21075.....	58	50110.....	38	56467W.....	19	59521.....	45	68361.....	24
05097.....	56	21076.....	58	50117.....	38	56473W.....	19	59523.....	45	68362.....	24
05099.....	56	21077.....	58	50118.....	38	56475W.....	18	59525.....	45	68370.....	27
05101.....	57	21078.....	58	50603M.....	37	56489.....	18	59526.....	45	68372.....	26
05102.....	57	21081.....	58	50604M.....	37	56490.....	18	59527.....	45	68374.....	27
05104.....	57	21082.....	58	50605M.....	37	56491.....	18	59528.....	45	68376.....	26
05118.....	55	21083.....	58	50623M.....	37	57020.....	17	59571.....	45	68378.....	27
05130.....	53	21084.....	58	50624M.....	37	57041.....	17	59573.....	45	68380.....	26
05134.....	56	21085.....	58	50625M.....	37	57061.....	17	59575.....	45	68382.....	27
05135.....	56	21086.....	58	50803.....	37	57081.....	17	59576.....	45	68384.....	26
05136.....	56	21087.....	58	50804.....	37	57023.....	17	59577.....	45	68386.....	27
05137.....	56	21107.....	58	50805.....	37	57046.....	17	59579.....	45	68388.....	26
05138.....	56	21109.....	58	50823.....	37	57047.....	17	59600.....	44	68390.....	27
05139.....	56	21110.....	58	50824.....	37	57091.....	18	59601.....	44	68392.....	26
05146.....	52	21111.....	58	50825.....	37	57092.....	18	59603.....	44	68401.....	28
05147.....	52	21114.....	58	51108.....	41	57100.....	20	59604.....	44	68402.....	28
05150.....	54	21115.....	58	51109.....	41	57101.....	20	59605.....	44	69850.....	44
05151.....	54	25100.....	60	51110.....	41	57104.....	20	59611.....	44	69851.....	44
05152.....	54	25104.....	60	51119.....	41	57105.....	20	59711.....	44	69852.....	44
05153.....	53	25150.....	60	51120.....	41	57120.....	19	59712.....	44	69853.....	44
05154.....	53	25154.....	60	51121.....	41	57121.....	19	59713.....	44	69854.....	44
05155.....	53	30720.....	43	51137.....	41	57124.....	19	59714.....	44	69864.....	44
05156.....	57	30721.....	43	51145.....	41	57125.....	19	59717.....	44	69865.....	44
05157.....	56	30722.....	43	51150.....	41	58000.....	17	59731.....	44	69866.....	44
05158.....	57	30723.....	43	51161.....	41	58003.....	17	59732.....	44	69867.....	44
05159.....	57	30724.....	43	51162.....	41	58005.....	16	59734.....	44	69868.....	44
05160.....	56	30725.....	43	51201.....	36	58006.....	16	59735.....	44	73054.....	24
05161.....	56	30726.....	43	51202.....	36	58020.....	17	59737.....	44	94008.....	52
05162.....	53	30727.....	43	51203.....	36	58023.....	17	60401.....	45	94078.....	52
05163.....	57	30728.....	43	51216.....	36	58028.....	18	60403.....	45	94184.....	52
05164.....	57	31344M.....	42	51217.....	36	58029.....	18	60404.....	45	94950.....	52
05165.....	57	31345M.....	42	51223.....	36	58051.....	20	60420.....	45	94967.....	54
05194.....	52	31362M.....	42	51224.....	36	58056.....	20	60421.....	45	385441.....	19
05207.....	52	31363M.....	42	51225.....	36	58066.....	21	60423.....	45	385442.....	19
05314.....	52	31424B.....	42	51229.....	36	58067.....	21	60424.....	45	405263.....	19
05342.....	50	31425B.....	42	51230.....	36	58068.....	21	62002.....	45	405315.....	19
05385.....	50	35210-11.....	51	51231.....	36	58071.....	19	62003.....	45	423330.....	27
06160.....	53	35600.....	51	51250.....	39	58075.....	19	62004.....	45	423331.....	27
06190.....	53	35800.....	51	51251.....	39	58090.....	21	68069.....	24	423332.....	27
08106.....	52	36512.....	18	51252.....	39	58094.....	21	68304.....	30	423333.....	27
10025.....	56	37445.....	54	51253.....	39	58095.....	21	68307.....	30	700469.....	18
10026.....	56	38402.....	53	51300.....	40	58100.....	17	68308.....	30	700474.....	18
10034.....	56	38404.....	53	51301.....	40	58103.....	17	68310.....	30		
10035.....	56	38409.....	52	51302.....	40	58105M.....	17	68311.....	30		
10041.....	56	38415.....	52	51312.....	40	58107.....	17	68313.....	30		
10067.....	59	38417.....	52	51313.....	40	58110.....	17	68321.....	30		
10141.....	56	38420.....	50	51314.....	40	58115.....	20	68322.....	30		
10142.....	56	38432.....	54	56061W.....	18	58117.....	20	68324.....	30		

# LA PROMESA DE WEILER

En Weiler, asumimos el cambio con pasión para mejorar nuestros productos y procesos en busca del progreso para la empresa y para nuestros clientes. Mediante el aporte de ideas nuevas y la resolución creativa de problemas en un entorno abierto y colaborativo, aumentaremos la productividad de nuestros clientes y generaremos un crecimiento rentable.



## WEILER ABRASIVES GROUP

**Weiler Sede Global**  
One Weiler Drive  
Cresco, PA 18326 EEUU

Weiler de México  
Calle 1 # 310, Int 14  
Zona Industrial Jurica  
Qro, Querétaro CP 76120

Weiler de México  
Juárez, México

Weiler do Brasil  
São Paulo, Brasil

**Weiler Sede EMEA**  
Maribor, Eslovenia

Zreče, Eslovenia

Loče, Eslovenia

Bindlach, Alemania